













ASKS

КАТАЛОГ
АВТОРСКИХ СВЕТИЛЬНИКОВ

МОДЕЛЬНЫЙ РЯД

- | | | |
|----|---|---|
| 01 |  | Серия « Origami 700 »
760 x 400mm
стр. 5 |
| 02 |  | Серия « Origami 300 »
300 x 200mm
стр. 14 |
| 03 |  | Серия « Pearl 700 » (прямой рисунок)
700 x 360mm
стр. 18 |
| 04 |  | Серия « Pearl 500 - 1 » (прямой рисунок)
500 x 300mm
стр. 24 |
| 05 |  | Серия « Pearl 500 - K1 » (прямой с кантом)
500 x 310mm
стр. 31 |
| 06 |  | Серия « Pearl 500 - 2 » (диагональный рисунок)
520 x 310mm
стр. 35 |
| 07 |  | Серия « Pearl 500 - K2 » (диагональный с кантом)
520 x 320mm
стр. 47 |
| 08 |  | Серия « M 500 » (№ - 1; - 2; - 4; - 5; - 6; - 7)
520 x 320mm
стр. 53 |
| 09 |  | Серия « Queen 300 »
300 x 350mm
стр. 58 |
| 10 |  | Серия « Queen 300 - L »
300x270
стр. 69 |
| 11 |  | Серия « Origami 300 - Q »
300 x 220mm
стр. 73 |

МОДЕЛЬНЫЙ РЯД

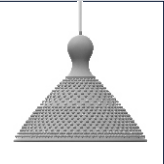
12  Серия «**O - S**»
440x360
стр. 77

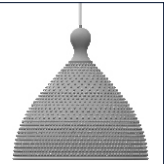
13  Серия «**O - L - 01**»
510x480
стр. 81

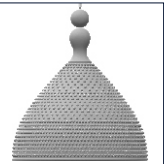
14  Серия «**O - L - 02**»
510x560
стр. 81

15  Серия «**O - Max**»
510x640
стр. _____

ОБРАЗЦЫ ЦВЕТА

В каталоге представлены отработанные на производстве образцы цветов. Вариации цветовых сочетаний не ограничены представленной палитрой. Возможен подбор цвета по рал каталогу и по каталогам интерьерных красок в контексте интерьера.

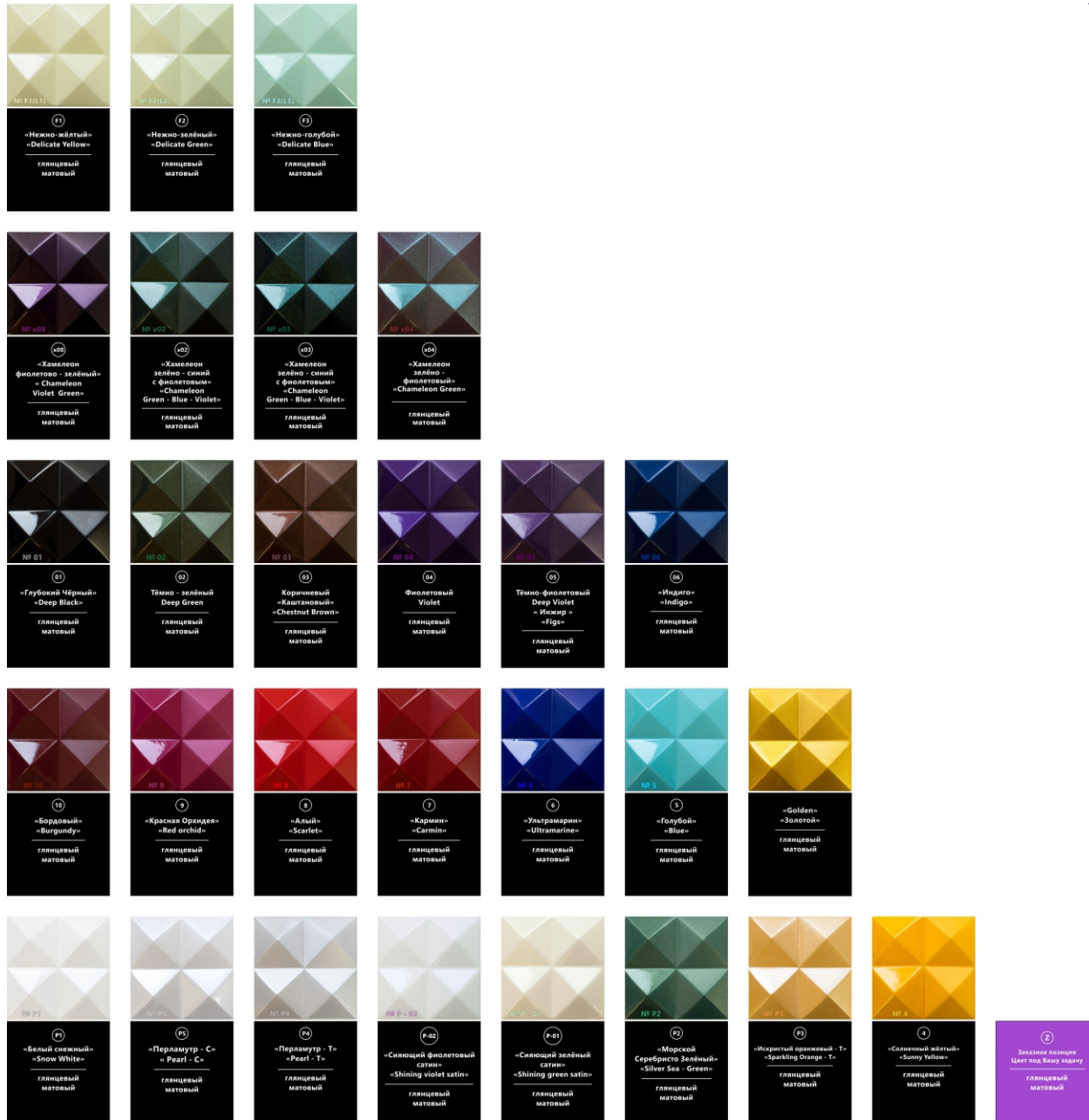



Серия
ORIGAMI 700

Серия ORIGAMI 700

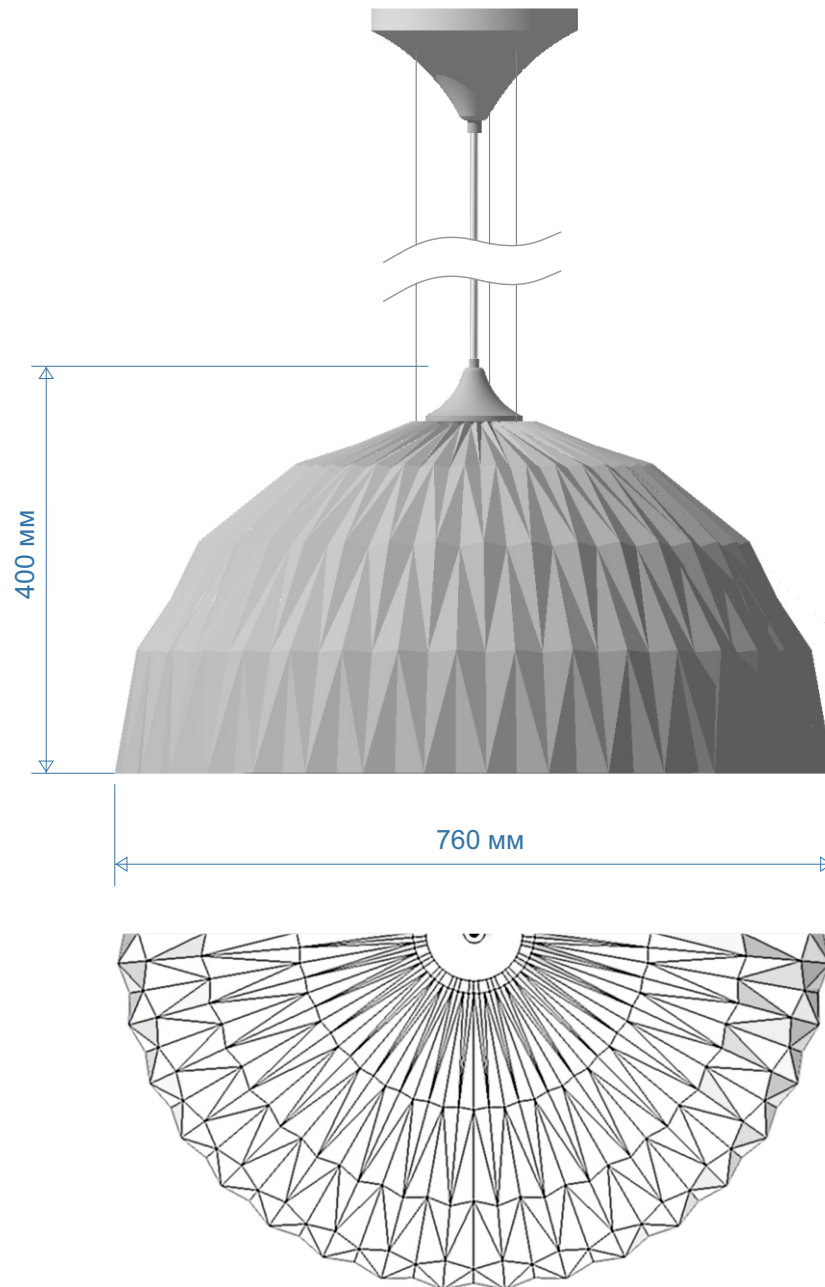

Характеристики

- Тип светильника: люстра, подвесной;
- Подвес: на 3-х несущих тросах;
- Класс защиты - II;
- Тип освещения и направление: местное, вниз;
- Напряжение питания/частота: 220В, 50Гц;
- Кол-во ламп: 1 шт. (в комплект не входит);
- Тип лампы/цоколь/мощность: LED, E27, до 45Ватт
- Длина кабеля/подвеса: 1,5 метра (или под заказ)
- Масса светильника: до 11 кг.
- Габариты (диаметр/высота): 76x40 см.;
- Материал плафона: «холодная керамика»

Серия
ORIGAMI 700



Схема засветки

Серия ORIGAMI 700

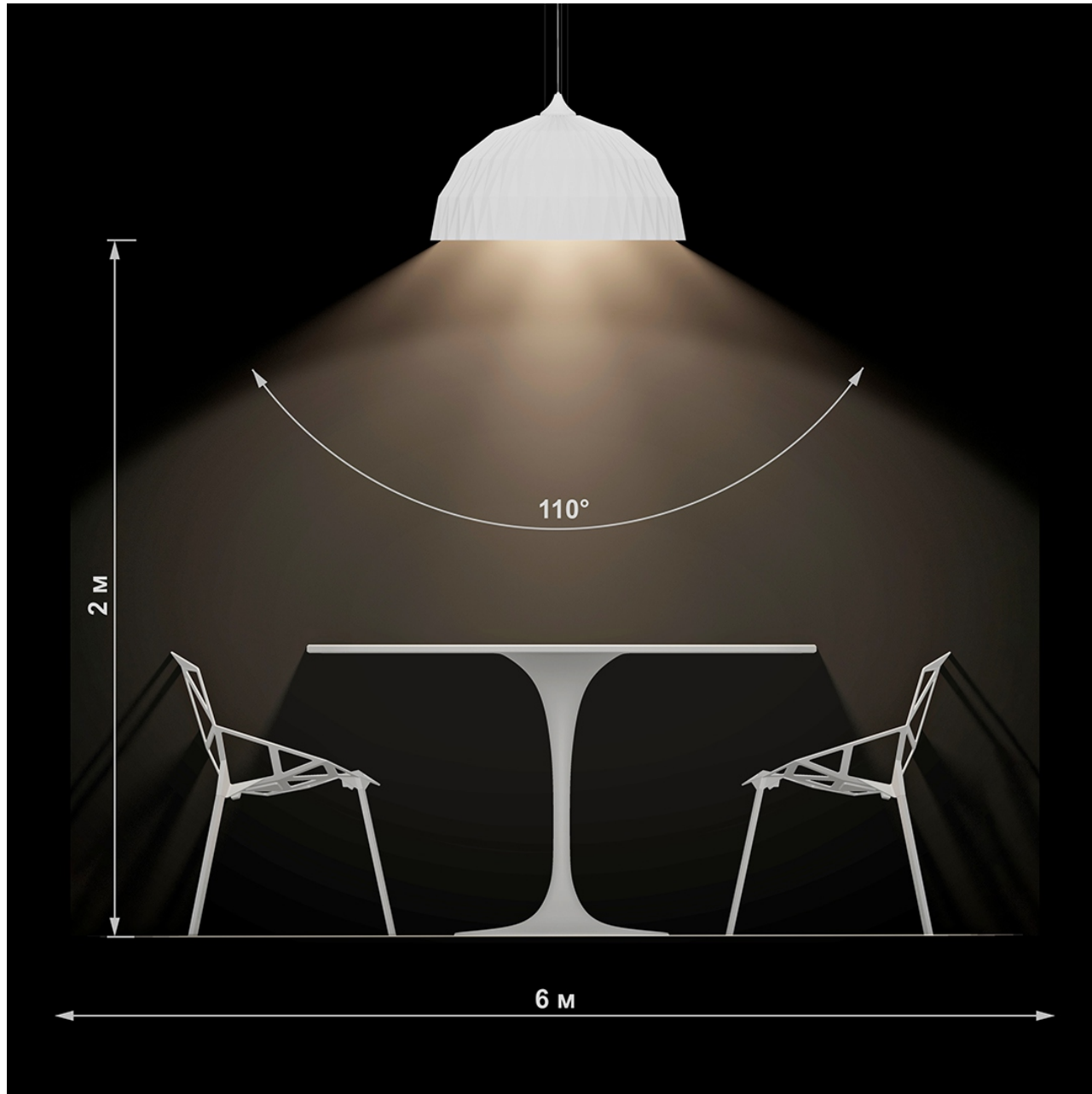

P1

основной цвет:
«Белый снежный»
«Snow White»

Z

Заказная
позиция
матовый
или
глянцевый

внутри:
белое золото

Серия ORIGAMI 700



Z

Заказная
позиция
матовый
или
глянцевый

Z

основной цвет:

«Серебро»

«Silver»

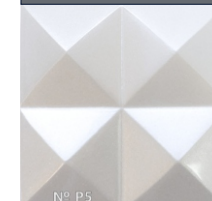

внутри:
перламутр

Серия ORIGAMI 700



Z

Заказная
позиция
матовый
или
глянцевый

Z

основной цвет:
«Чёрный графит»
«Black graphite»

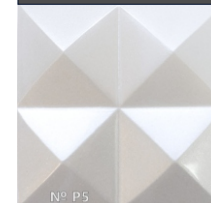

внутри:
перламутр

Серия
ORIGAMI 700



04

основной цвет:
«Фиолетовый»
«Violet»

внутри:
золото

Серия
ORIGAMI 700

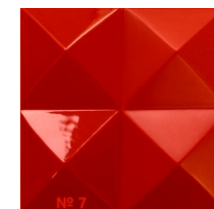
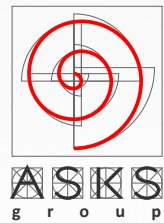

7

основной цвет:

«Кармин»

«Carmine»

Z

Заказная
ПОЗИЦИЯ
матовый
или
глянцевый

внутри:

белый

Серия
ORIGAMI 700

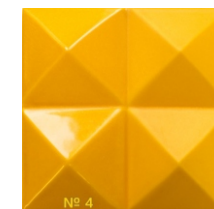

4

основной цвет:
«Солнечный жёлтый»
«Sunny Yellow»

Z
Заказная
ПОЗИЦИЯ
матовый
или
глянцевый

внутри:
белый



Серия
ORIGAMI 300

Серия ORIGAMI 300

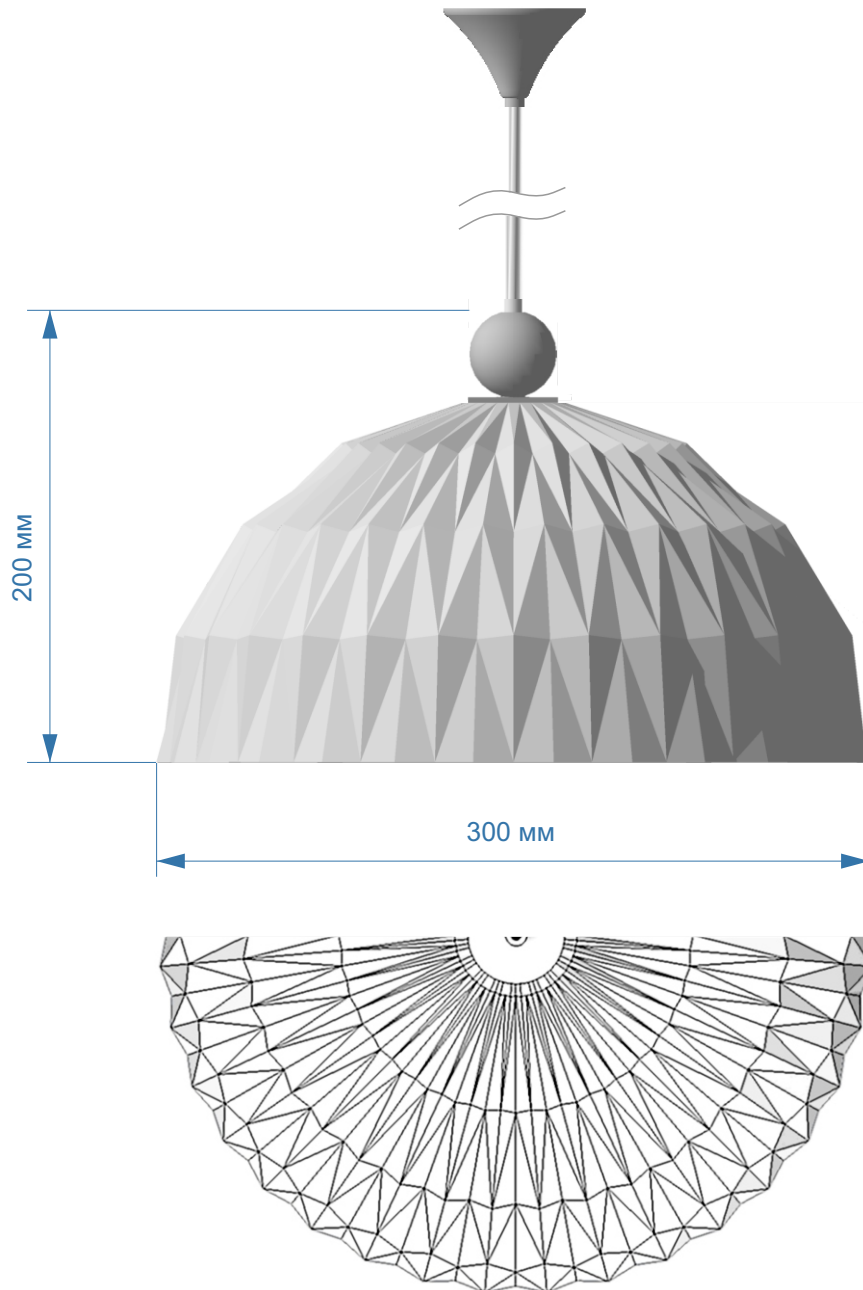

Характеристики

- Тип светильника: люстра, подвесной;
- Подвес: на проводе с несущим тросом;
- Класс защиты - II;
- Тип освещения и направление: местное, вниз;
- Напряжение питания/частота: 220В, 50Гц;
- Кол-во ламп: 1 шт. (в комплект не входит);
- Тип лампы/цоколь/мощность: LED, GX53, до 16Ватт
- Длина кабеля/подвеса: 1,5 метра (или под заказ)
- Масса светильника: до 1,2 кг.
- Габариты (диаметр/высота): 30x20 см.;
- Материал плафона: «холодная керамика»

Серия
ORIGAMI 300



Схема засветки

Серия
ORIGAMI 300

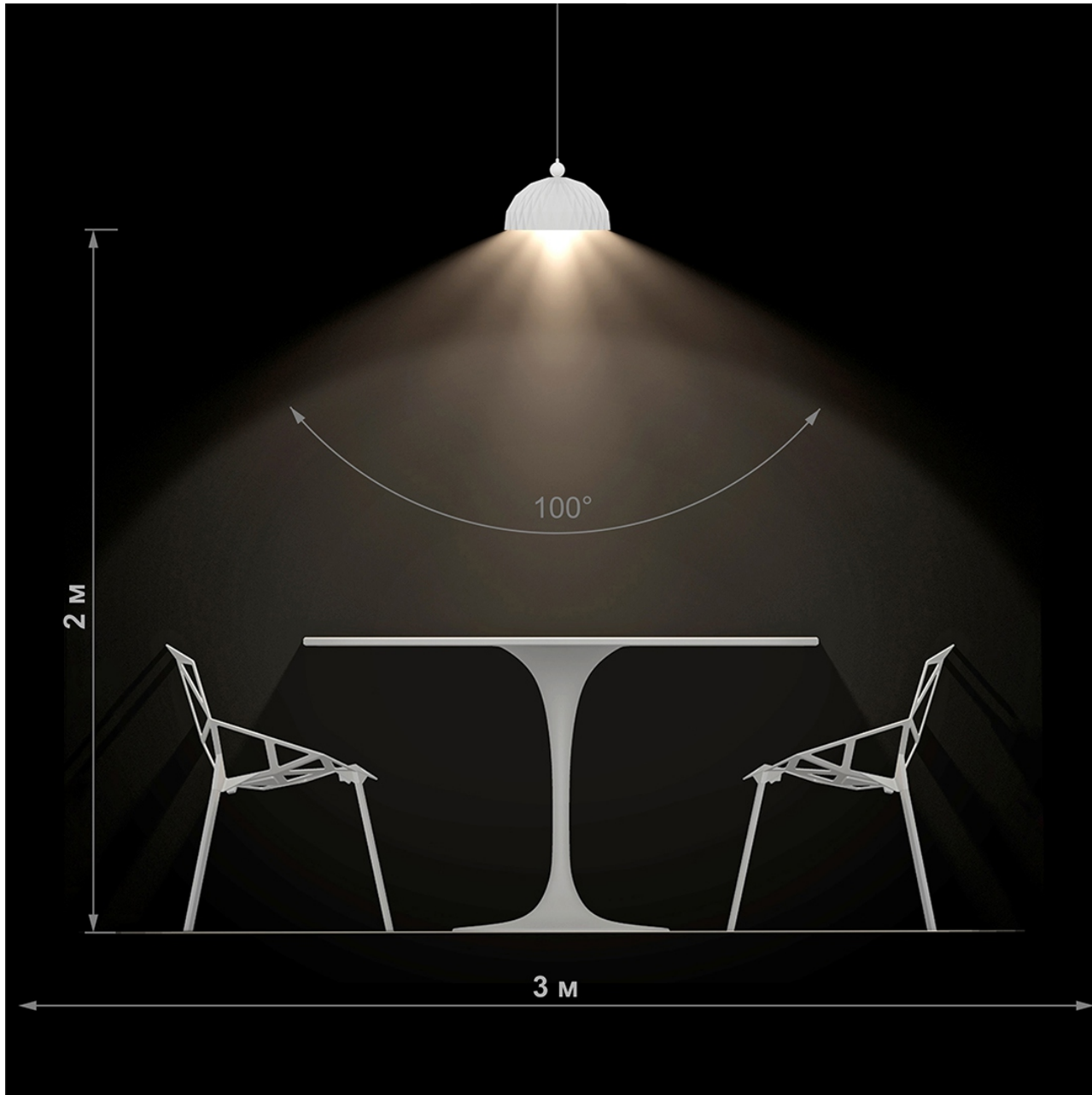

P1

основной цвет:
«Белый снежный»
«Snow White»

внутри:
перламутр



Серия
PEARL 700

Серия PEARL 700

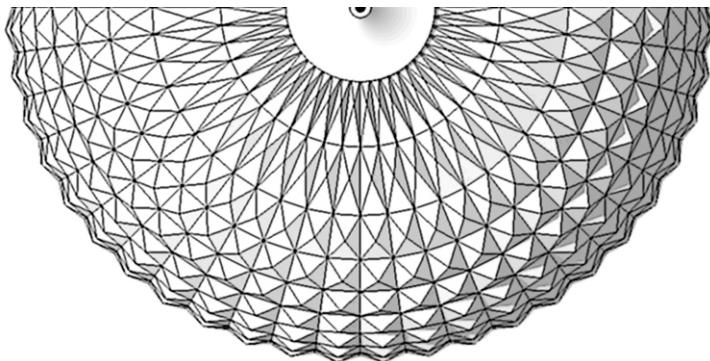
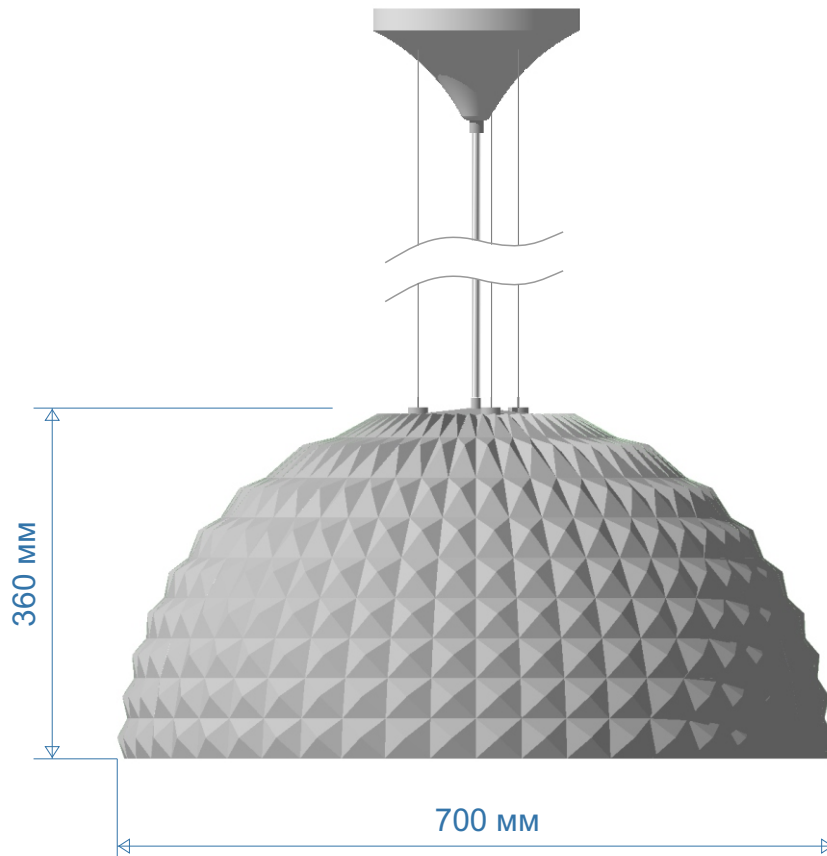

Характеристики

- Тип светильника: люстра, подвесной;
- Подвес: на 3-х несущих тросах;
- Класс защиты - II;
- Тип освещения и направление: местное, вниз;
- Напряжение питания/частота: 220В, 50Гц;
- Кол-во ламп: 1 шт. (в комплект не входит);
- Тип лампы/цоколь/мощность: LED, E27, до 45Ватт
- Длина кабеля/подвеса: 1,5 метра (или под заказ)
- Масса светильника: до 11 кг.
- Габариты (диаметр/высота): 70x36 см.;
- Материал плафона: «холодная керамика»

Серия
PEARL 700



Схема засветки

Серия
PEARL 700

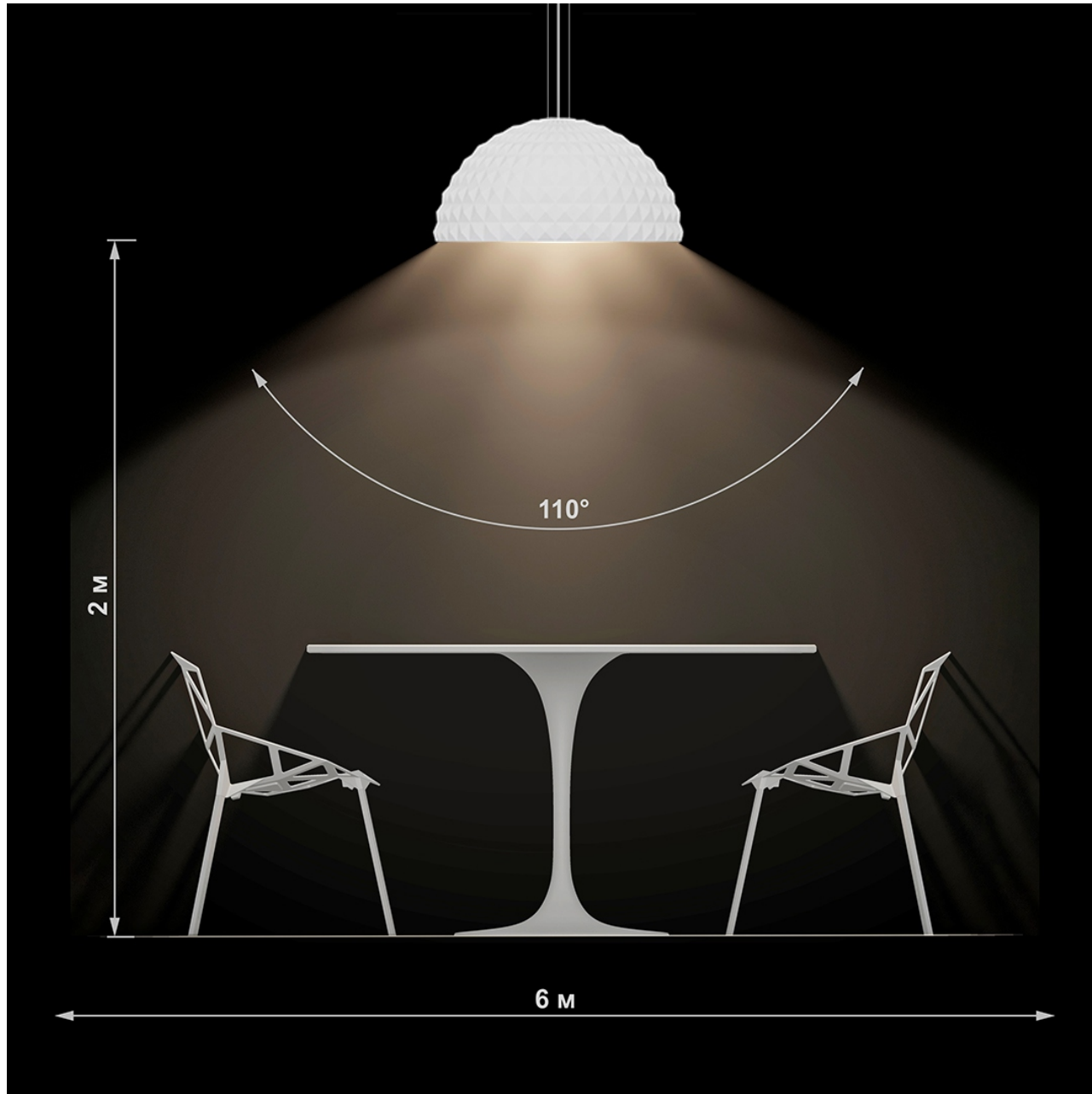

P1

основной цвет:
«Белый снежный»
«Snow White»

внутри:
золото

Серия PEARL 700



Z

Заказная
позиция
матовый
или
глянцевый

Z

основной цвет:
**«Серо-серебристый
перламутр»**
«Silver-gray pearl»

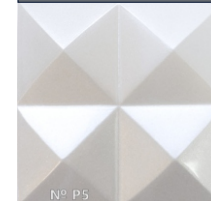

внутри:
перламутр

Серия PEARL 700



Z

Заказная
позиция
матовый
или
глянцевый

Z

основной цвет:
«Чёрный графит»
«Black graphite»

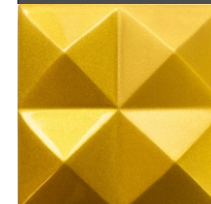

внутри:
золото



Серия
PEARL 500 -1

Серия PEARL 500 -1

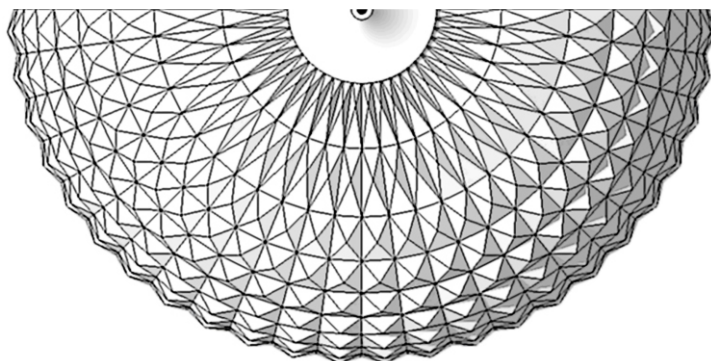
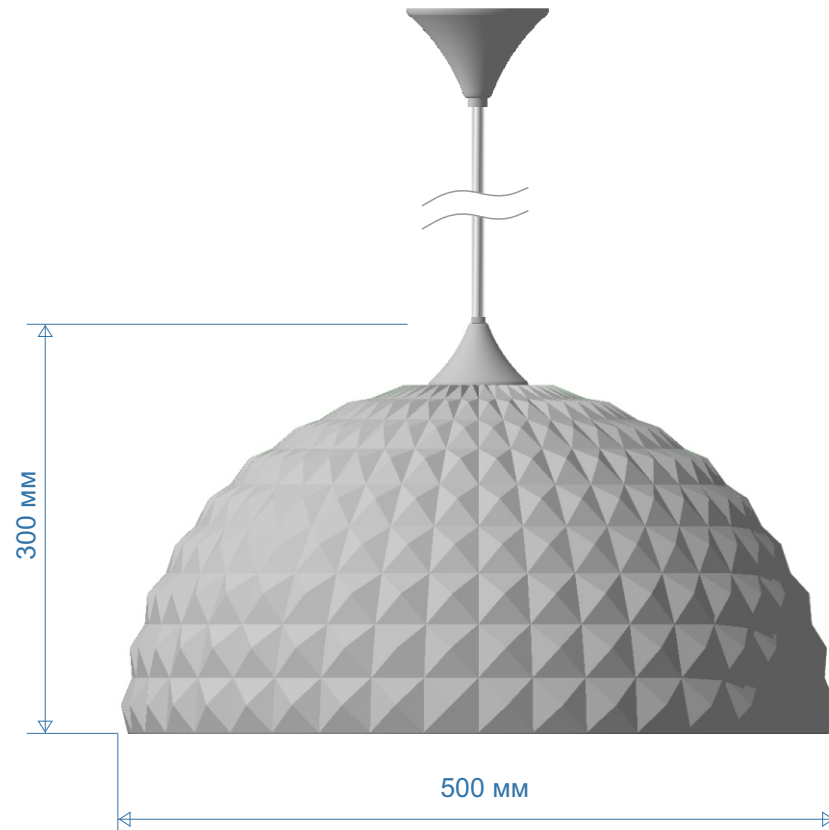

Характеристики

- Тип светильника: люстра, подвесной;
- Подвес: на проводе с несущим тросом;
- Класс защиты - II;
- Тип освещения и направление: местное, вниз;
- Напряжение питания/частота: 220В, 50Гц;
- Кол-во ламп: 1 шт. (в комплект не входит);
- Тип лампы/цоколь/мощность: LED, E27, до 45Ватт
- Длина кабеля/подвеса: 1,5 метра (или под заказ)
- Масса светильника: до 4,5 кг.
- Габариты (диаметр/высота): 50x30 см.;
- Материал плафона: «холодная керамика»

Серия
PEARL 500 -1



Схема засветки

Серия PEARL 500 -1

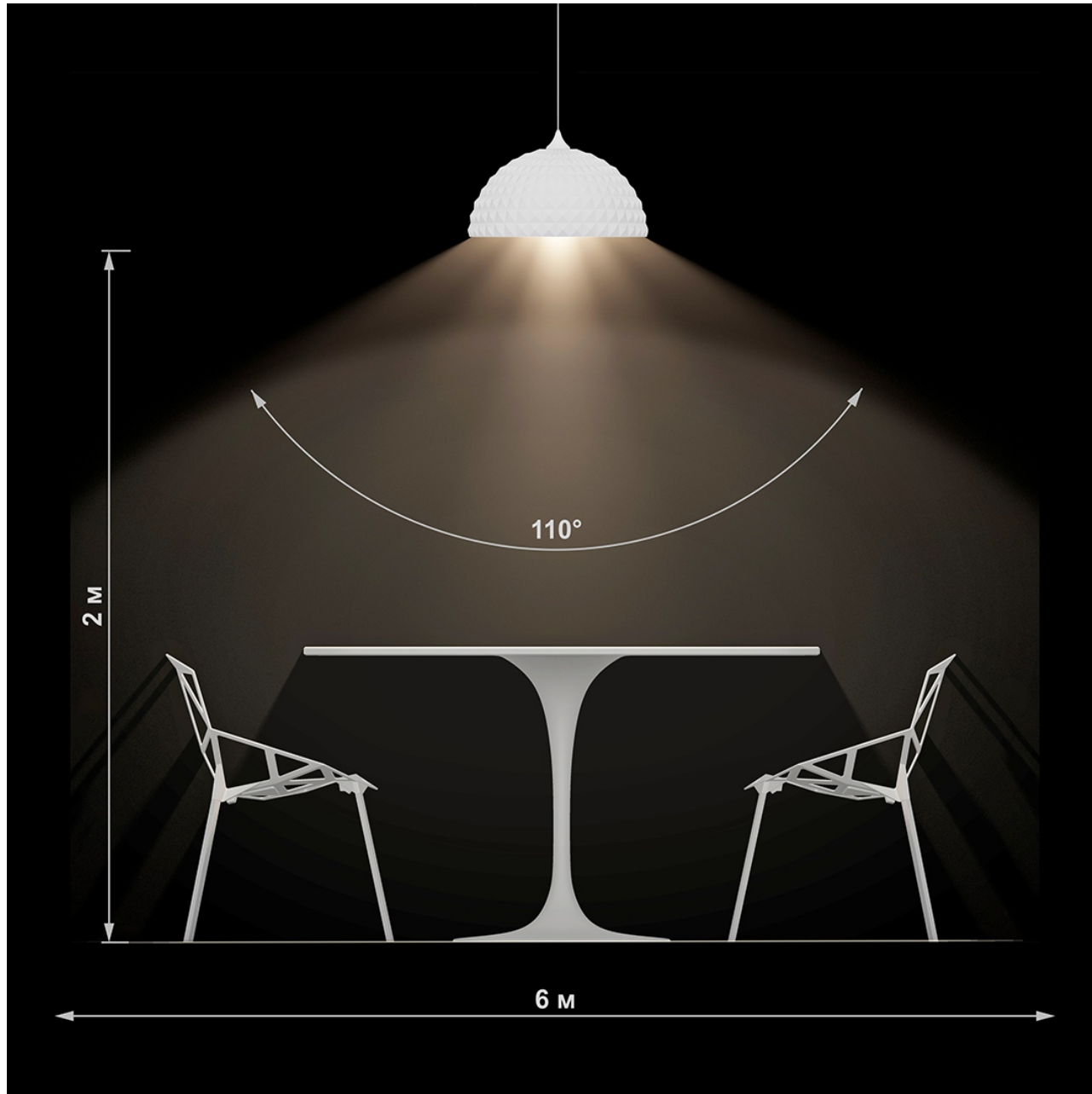

P1.1

Вариант
с деревянными
чашками

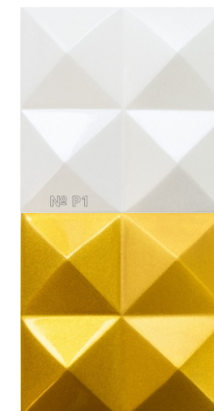

P1

основной цвет:
«Белый снежный»
«Snow White»

внутри:
золото



Серия PEARL 500 -1

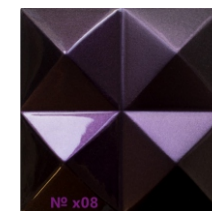
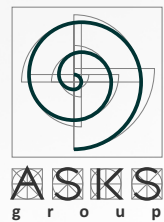
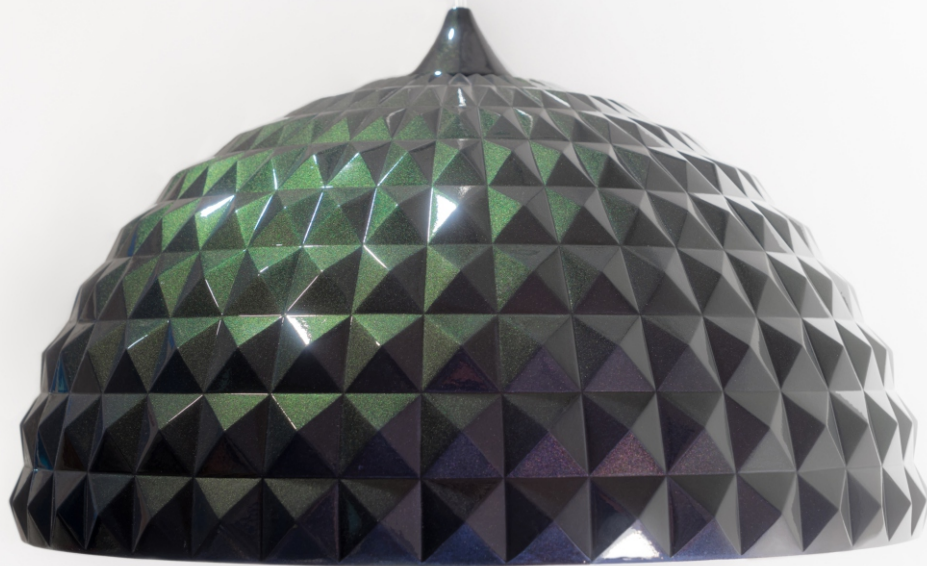

x08

основной цвет:
**«Хамелеон
фиолетово-зелёный»**
«Chameleon Violet Green»

Z
Заказная
позиция
матовый
или
глянцевый

внутри:
белый матовый

Серия PEARL 500 -1

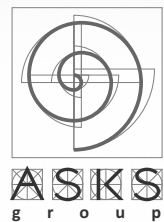

Вариант
с деревянными
чашками

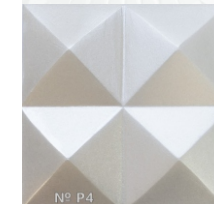

Р4.1

основной цвет:
«Перламутр - Т»
«Pearl - T»

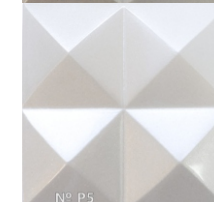

внутри:
перламутр

Серия PEARL 500 -1



7.1

Вариант
с деревянными
чашками

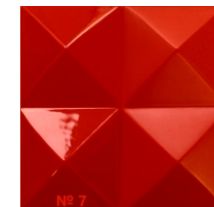

7

основной цвет:
«Кармин»
«Carmine»

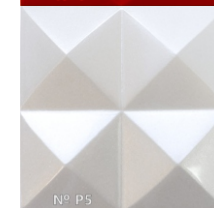

внутри:
перламутр

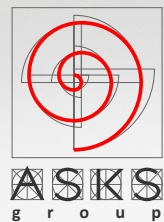



Серия
PEARL 500 - K1

Серия PEARL 500 - K1

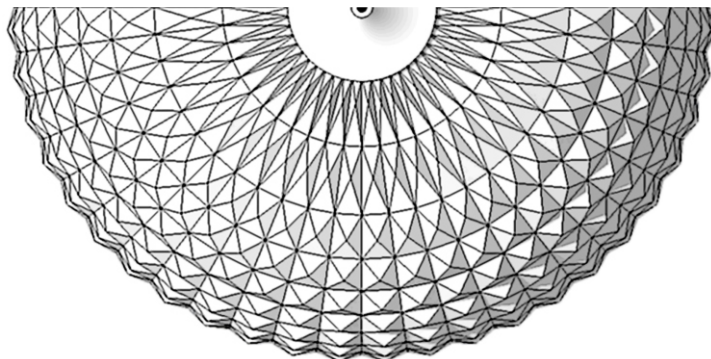
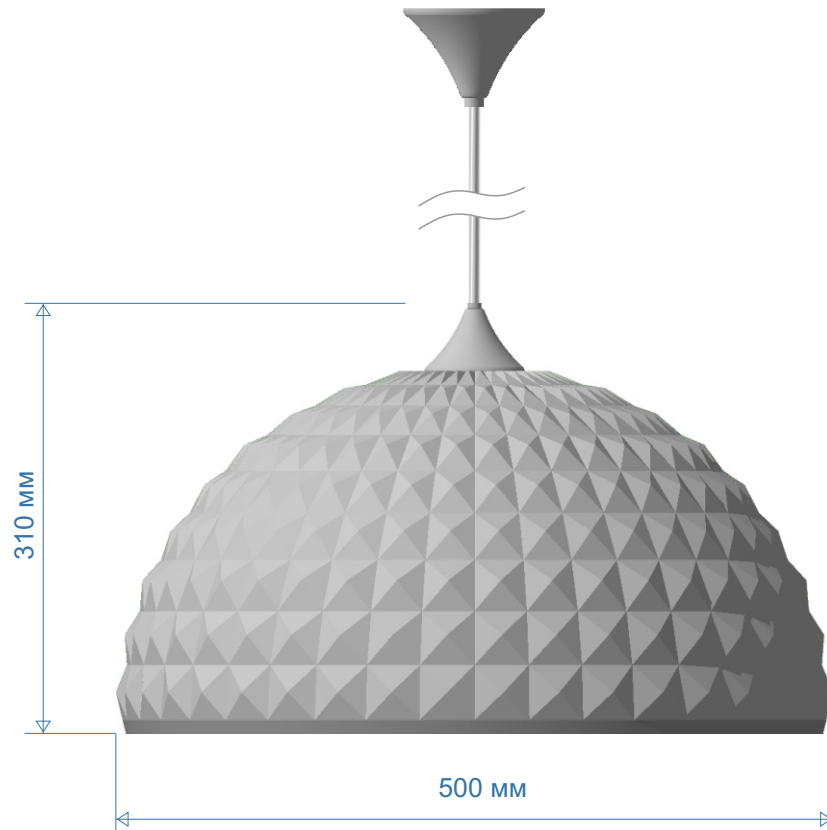

Характеристики

- Тип светильника: люстра, подвесной;
- Подвес: на проводе с несущим тросом;
- Класс защиты - II;
- Тип освещения и направление: местное, вниз;
- Напряжение питания/частота: 220В, 50Гц;
- Кол-во ламп: 1 шт. (в комплект не входит);
- Тип лампы/цоколь/мощность: LED, E27, до 45Ватт
- Длина кабеля/подвеса: 1,5 метра (или под заказ)
- Масса светильника: до 4,5 кг.
- Габариты (диаметр/высота): 50x31 см.;
- Материал плафона: «холодная керамика»

Серия
PEARL 500 - K1



Схема засветки

Серия
PEARL 500 - K1

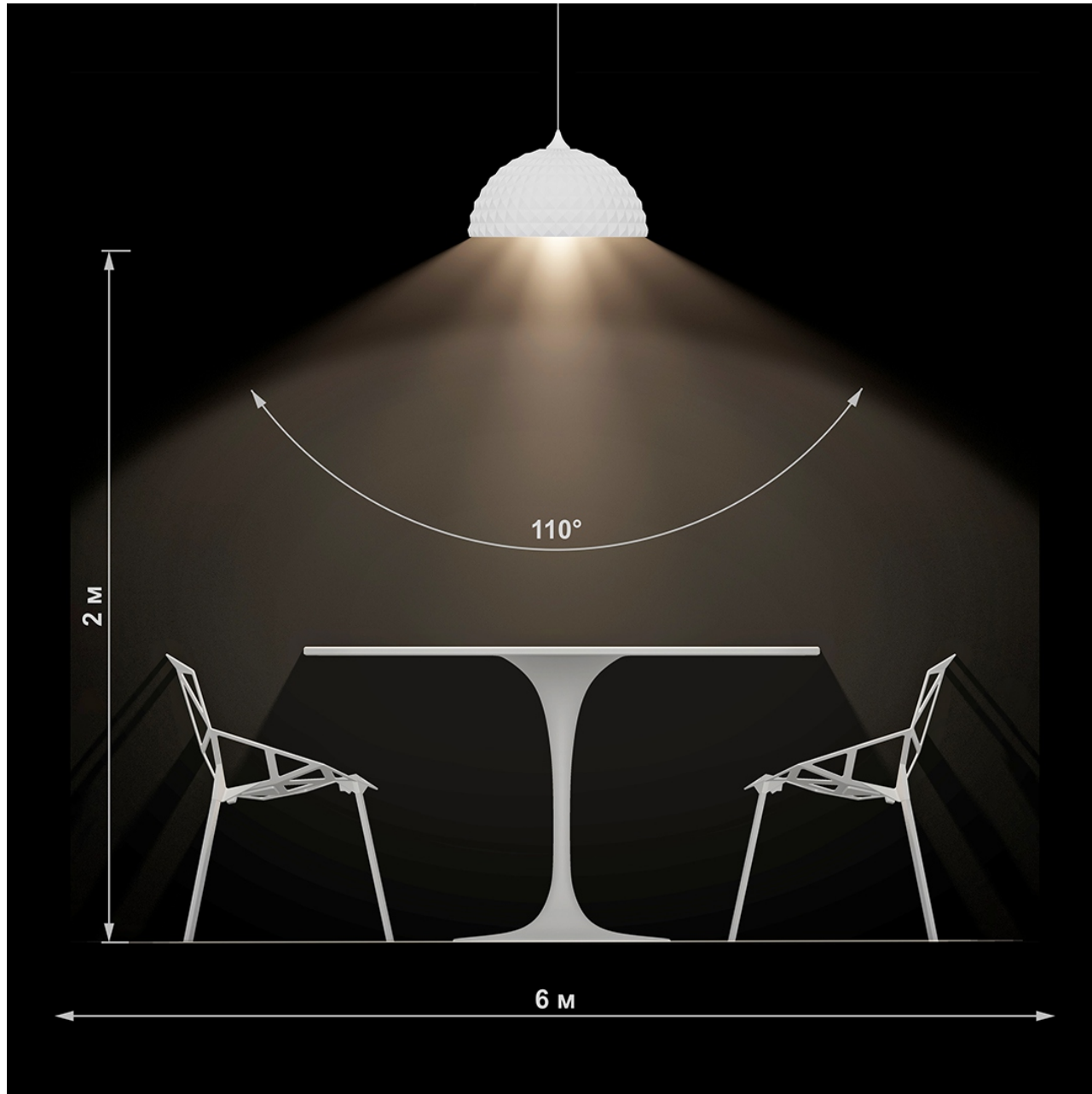
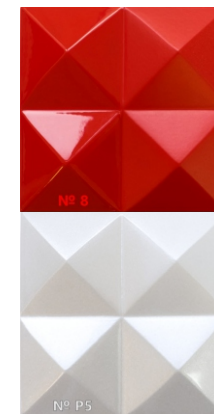
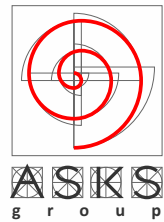

8

основной цвет:

«Алый»

«Scarlet»

внутри:

перламутр



Серия
PEARL 500 - 2

Серия PEARL 500 - 2

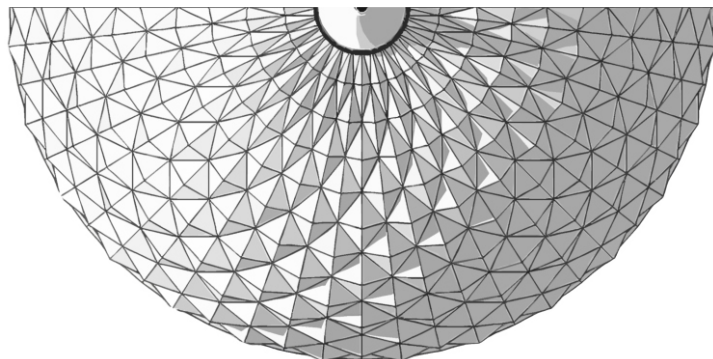
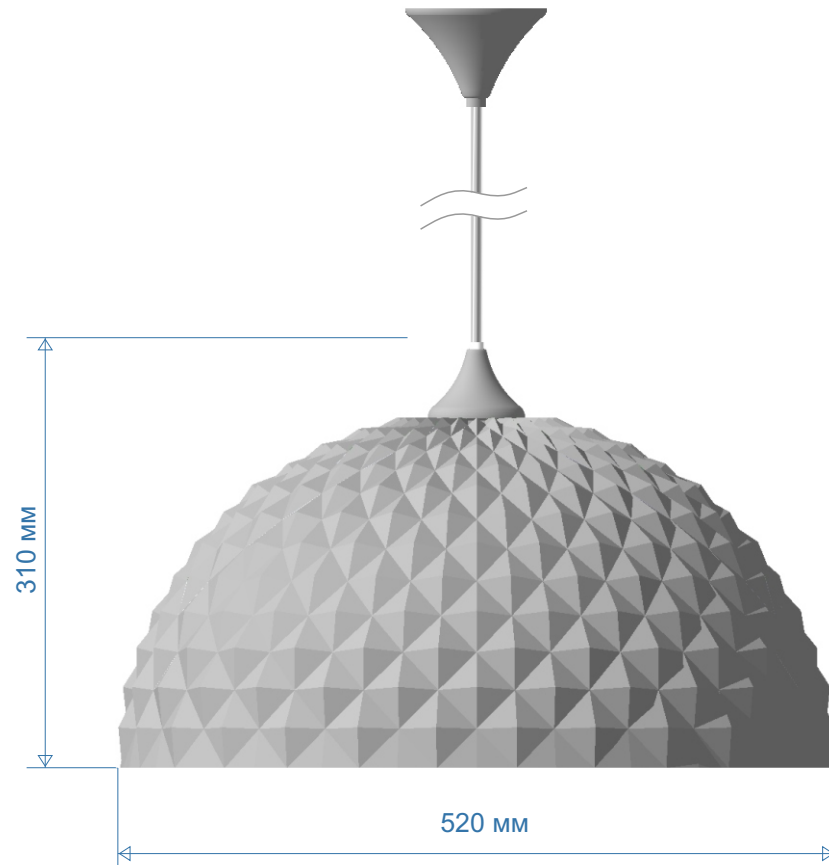

Характеристики

- Тип светильника: люстра, подвесной;
- Подвес: на проводе с несущим тросом;
- Класс защиты - II;
- Тип освещения и направление: местное, вниз;
- Напряжение питания/частота: 220В, 50Гц;
- Кол-во ламп: 1 шт. (в комплект не входит);
- Тип лампы/цоколь/мощность: LED, E27, до 45Ватт
- Длина кабеля/подвеса: 1,5 метра (или под заказ)
- Масса светильника: до 4,5 кг.
- Габариты (диаметр/высота): 52х31 см.;
- Материал плафона: «холодная керамика»

Серия
PEARL 500 - 2



Схема засветки

Серия PEARL 500 - 2

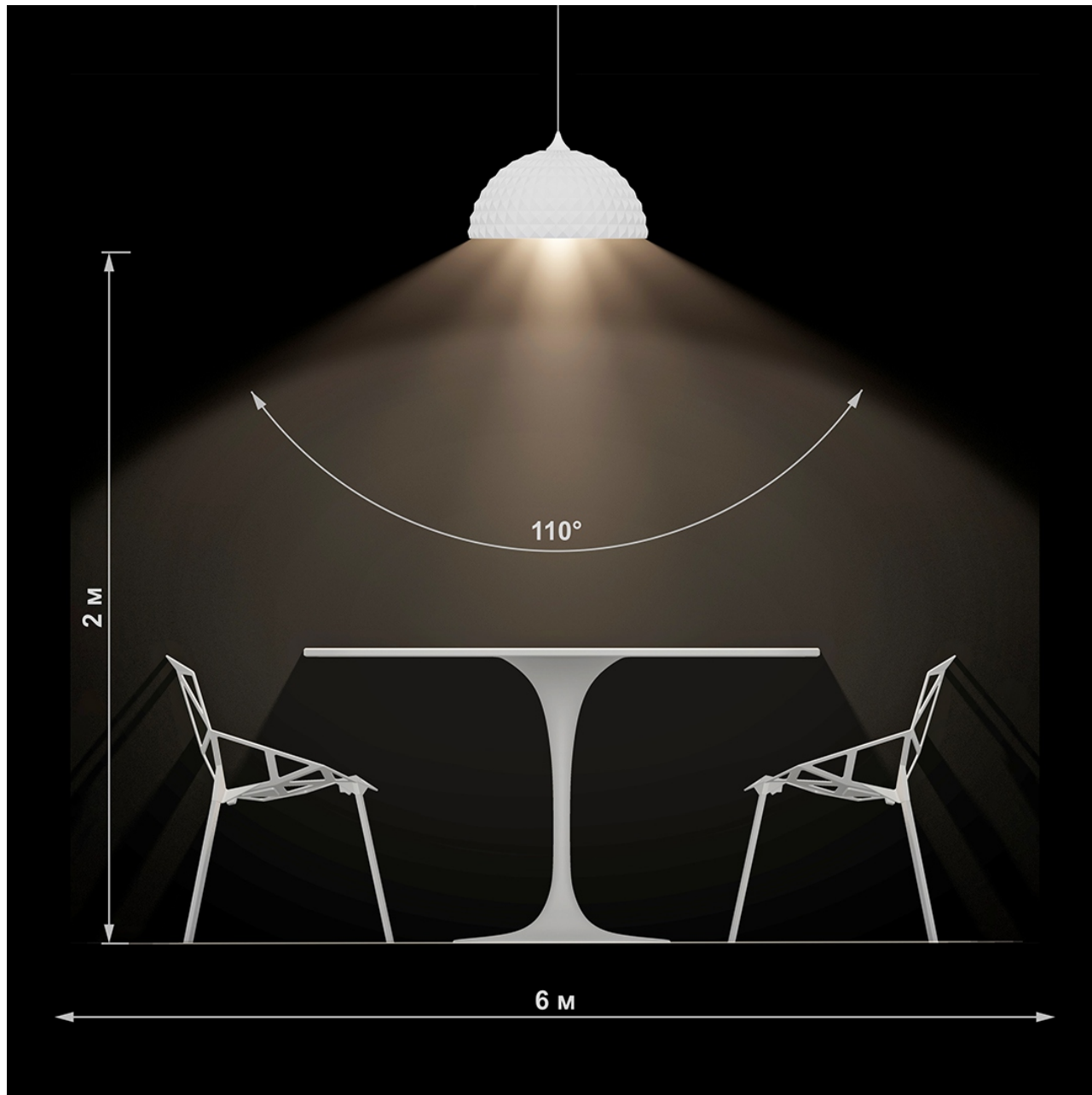

Вариант
с деревянными
чашками

P1

основной цвет:
«Белый снежный»
«Snow White»

внутри:
золото



Серия PEARL 500 - 2



Z

Заказная
позиция
матовый
или
глянцевый

Z

основной цвет:

«Красно-фиолетовый»

«Purple»

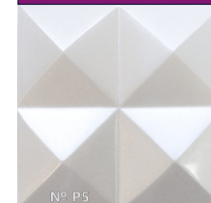

внутри:

перламутр

Серия
PEARL 500 - 2

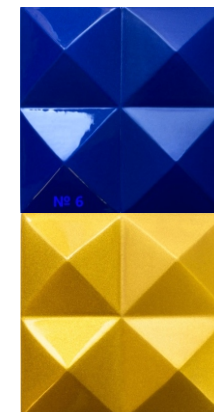
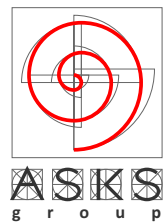

6

основной цвет:
«Ультрамарин»
«Ultramarine»

внутри:
ЗОЛОТО

Серия
PEARL 500 - 2

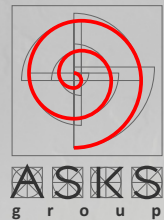

5

основной цвет:
«Золотой»
«Golden»

Z
Заказная
позиция
матовый
или
глянцевый

внутри:
белый

Серия
PEARL 500 - 2

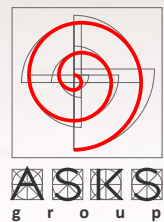

РЗ

основной цвет:
**«Искристый
оранжевый - Т»**
«Sparking Orange - T»

Z

Заказная
позиция
матовый
или
глянцевый

внутри:
жёлтый перламутр

Серия
PEARL 500 - 2

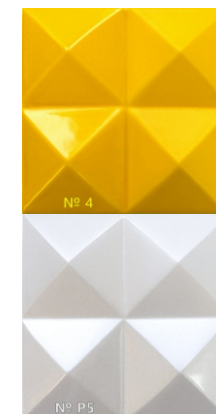

4

основной цвет:
**«Солнечный
жёлтый»**
«Sunny Yellow»

внутри:
перламутр

Серия PEARL 500 - 2



Вариант
с деревянными
чашками

Z

Заказная
позиция
матовый
или
глянцевый

Z

основной цвет:
«Зелёное яблоко»
«Apple Green»

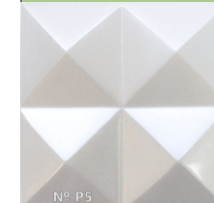

№ P5

внутри:
перламутр



Серия PEARL 500 - 2

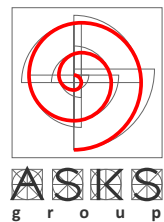

Z

Заказная
позиция
матовый
или
глянцевый

Z

Заказная
позиция
матовый
или
глянцевый

Z

основной цвет:
«Зелёное яблоко»
«Apple Green»

внутри:
светло-зелёный
перламутр

Серия
PEARL 500 - 2

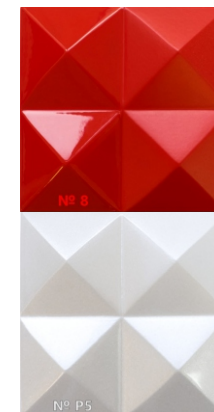

8

основной цвет:

«Алый»
«Scarlet»

внутри:
перламутр



Серия
PEARL 500 - K2

Серия PEARL 500 - K2

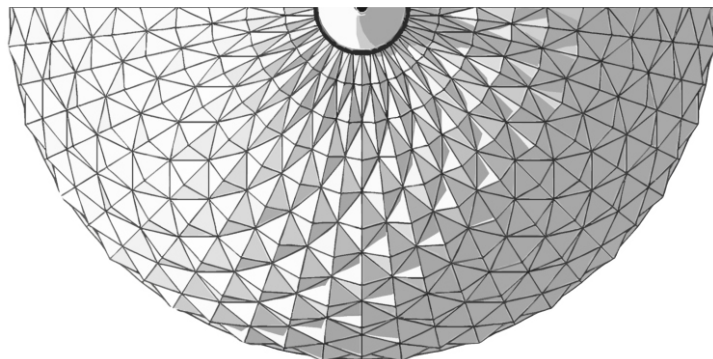
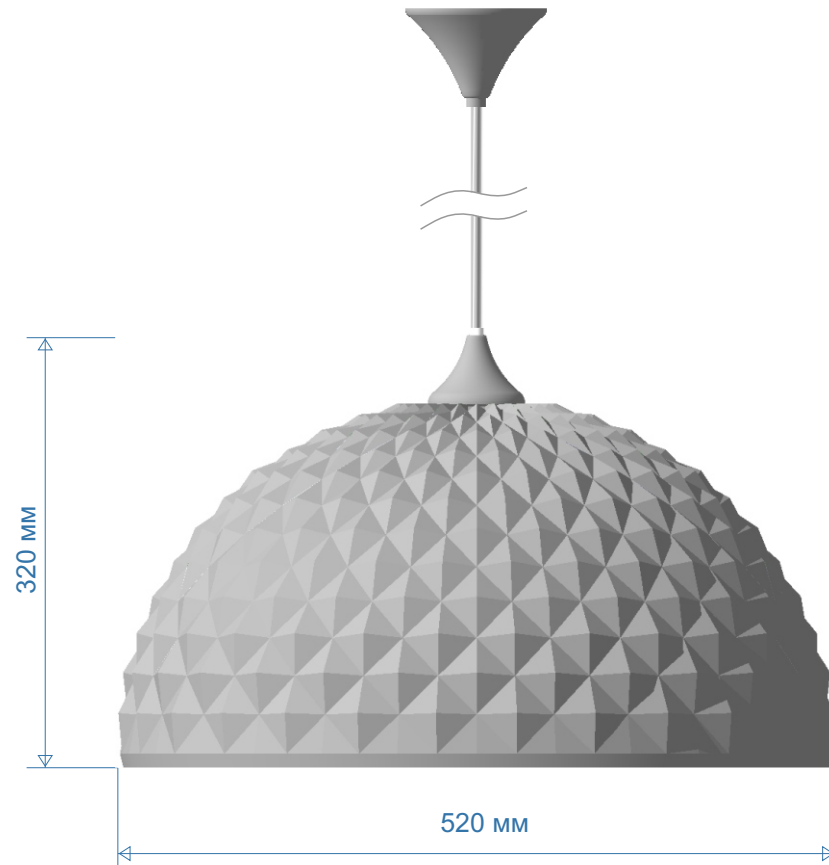

Характеристики

- Тип светильника: люстра, подвесной;
- Подвес: на проводе с несущим тросом;
- Класс защиты - II;
- Тип освещения и направление: местное, вниз;
- Напряжение питания/частота: 220В, 50Гц;
- Кол-во ламп: 1 шт. (в комплект не входит);
- Тип лампы/цоколь/мощность: LED, E27, до 45Ватт
- Длина кабеля/подвеса: 1,5 метра (или под заказ)
- Масса светильника: до 4,5 кг.
- Габариты (диаметр/высота): 52х32 см.;
- Материал плафона: «холодная керамика»

Серия
PEARL 500 - K2



Схема засветки

Серия
PEARL 500 - K2

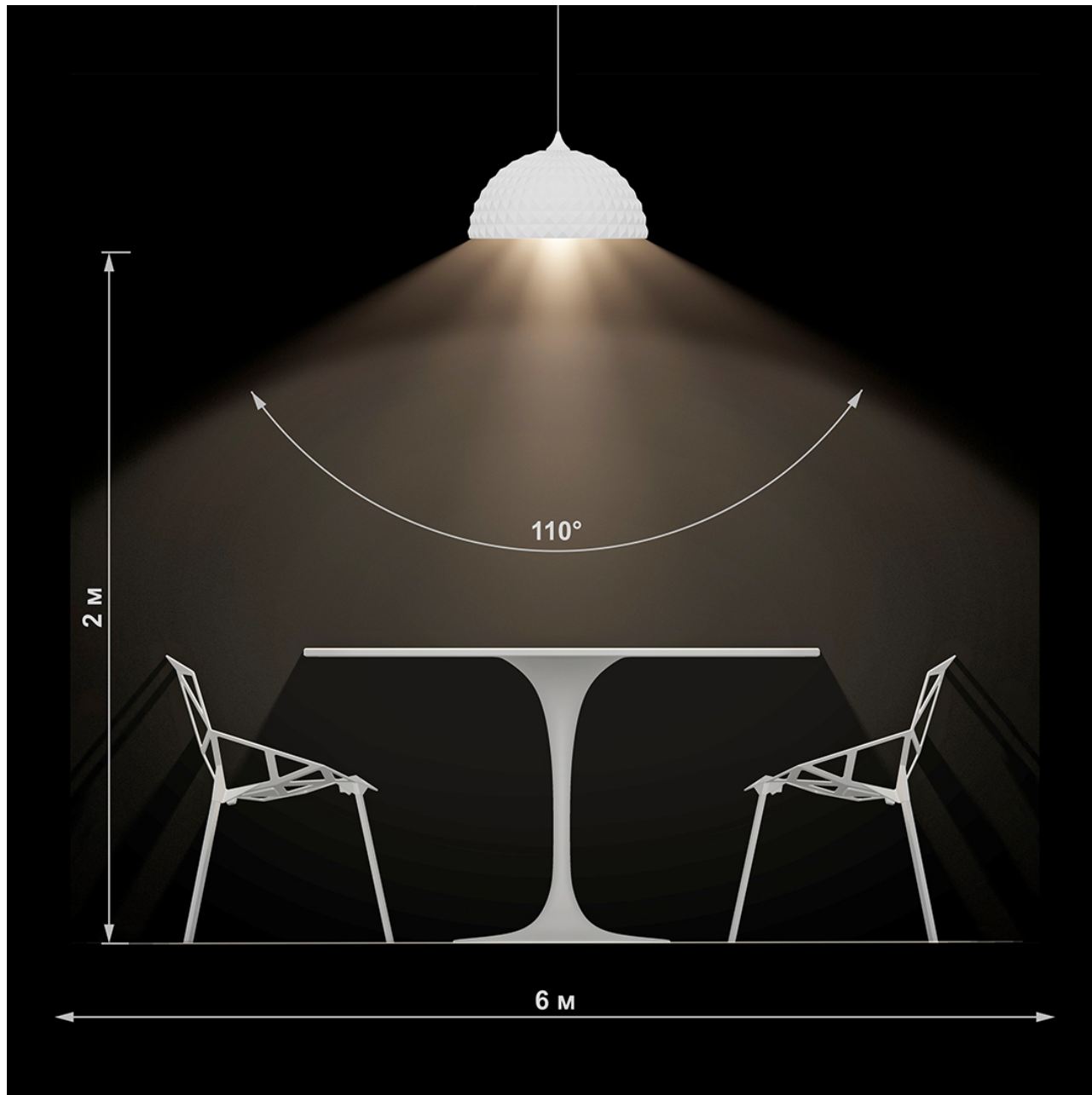
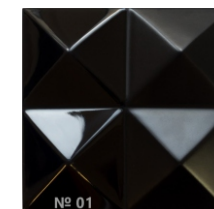

01

основной цвет:
«Глубокий чёрный»
«Deep Black»

Z
Заказная
позиция
матовый
или
глянцевый

внутри:
белый матовый

Серия
PEARL 500 - K2

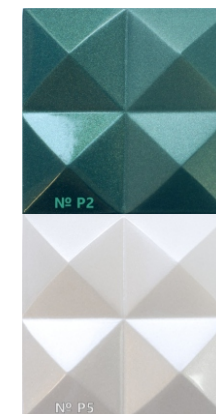
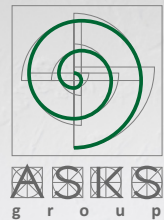

P2

основной цвет:
**«Морской
Серебристо-Зелёный»**
«Silver Sea-Green»

внутри:
перламутр

Серия
PEARL 500 - K2

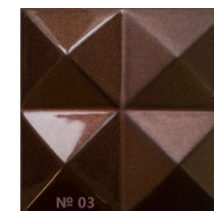

03

основной цвет:
«Каштановый»
«Chestnut Brown»

Z
Заказная
позиция
матовый
или
глянцевый

внутри:
белый матовый



Серия
М 500

Серия М 500

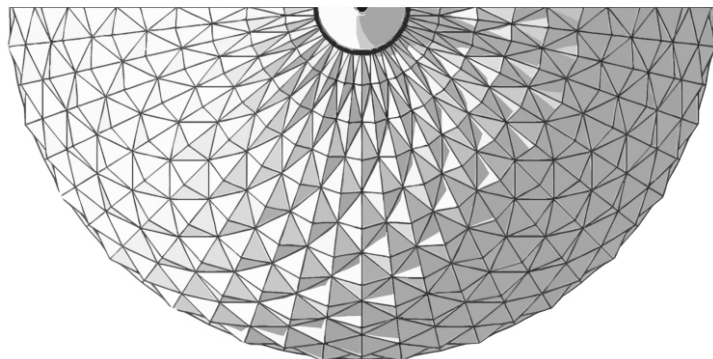
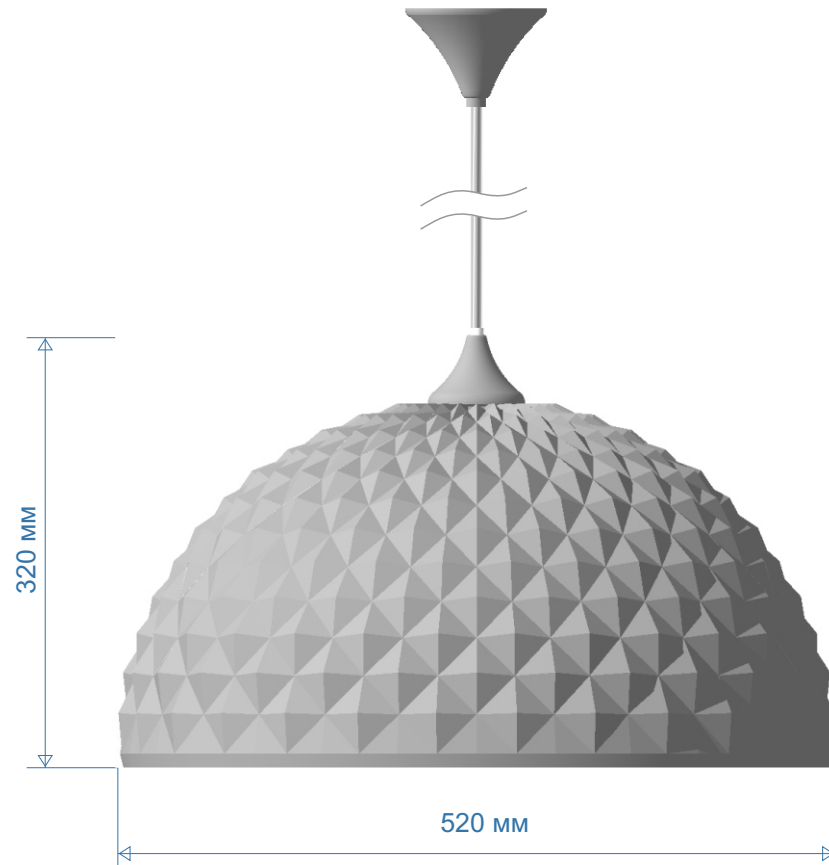

Характеристики

- Тип светильника: люстра, подвесной;
- Подвес: на проводе с несущим тросом;
- Класс защиты - II;
- Тип освещения и направление: местное, вниз;
- Напряжение питания/частота: 220В, 50Гц;
- Кол-во ламп: 1 шт. (в комплект не входит);
- Тип лампы/цоколь/мощность: LED, E27, до 45Ватт
- Длина кабеля/подвеса: 1,5 метра (или под заказ)
- Масса светильника: до 4,5 кг.
- Габариты (диаметр/высота): 52x32 см.;
- Материал плафона: «холодная керамика»

Серия
М 500



Схема засветки

Серия М 500

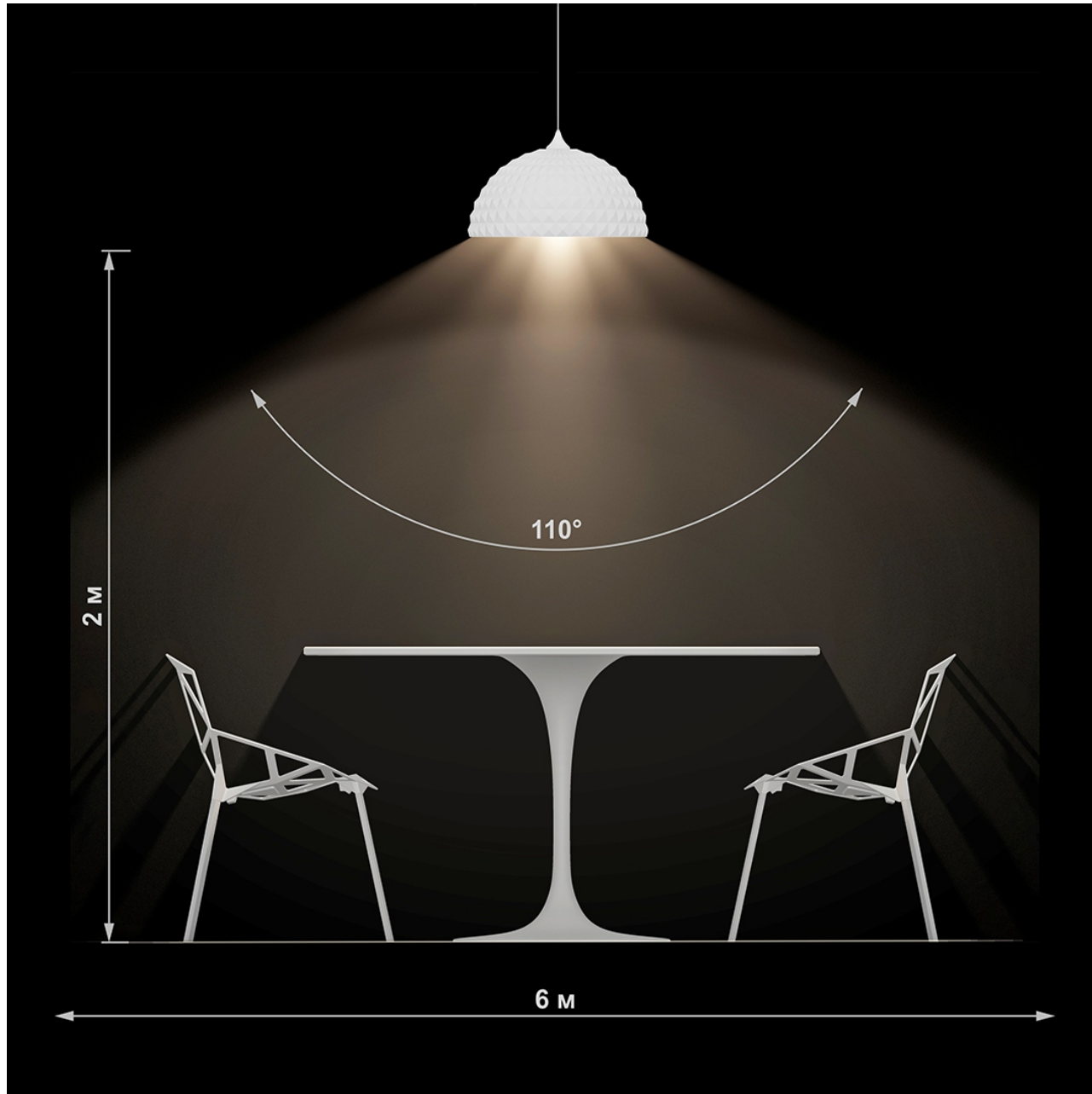

Рисунок орнамента: 1

Z

Заказная
позиция
матовый
или
глянцевый

основной цвет:
«Чёрный графит»
«Black graphite»

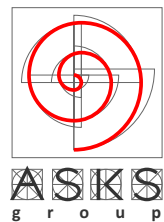
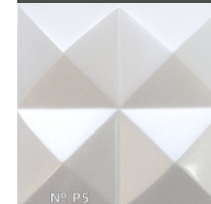

№ P5

внутри:
перламутр



Серия М 500

Варианты орнаментов

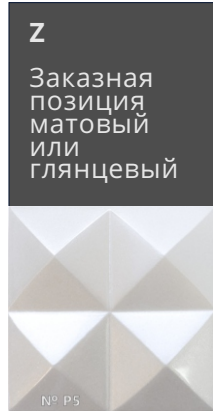

Z
Заказная
позиция
матовый
или
глянцевый

основной цвет:
«Чёрный графит»
«Black graphite»

внутри:
перламутр



Серия
QUEEN 300

Серия QUEEN 300

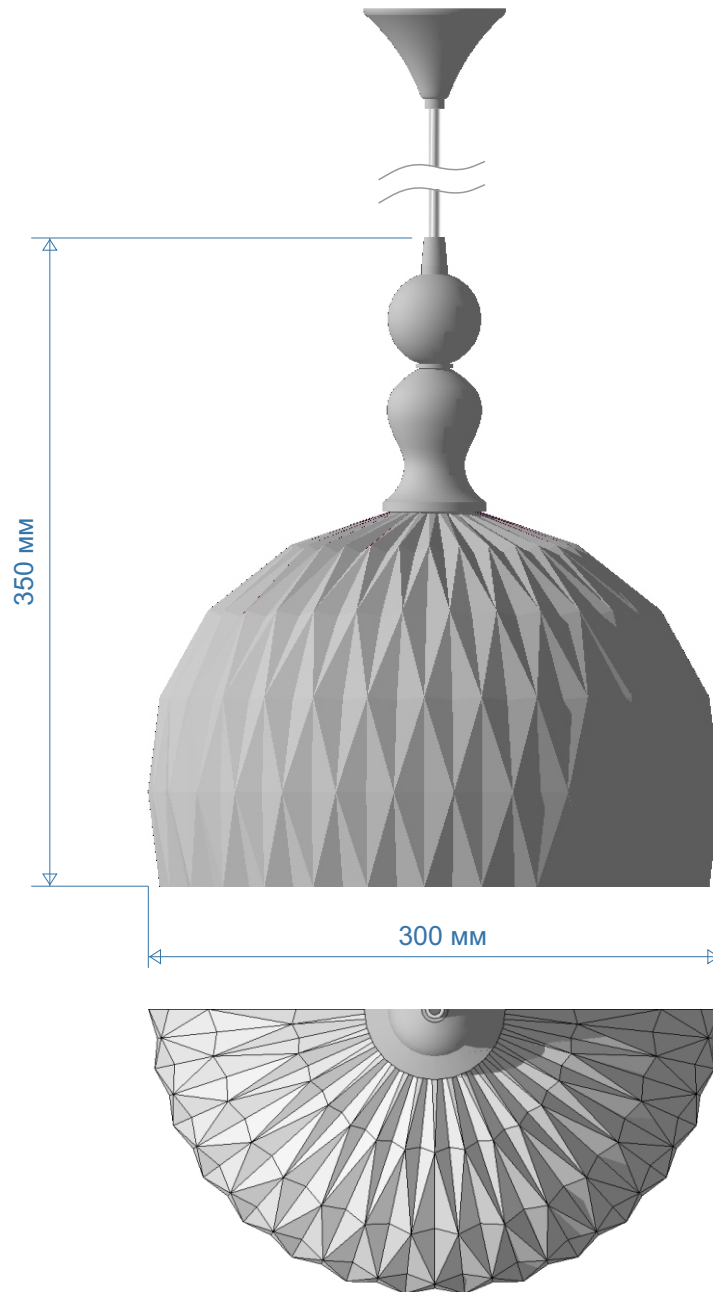

Характеристики

- Тип светильника: люстра, подвесной;
- Подвес: на проводе с несущим тросом;
- Класс защиты - II;
- Тип освещения и направление: местное, вниз;
- Напряжение питания/частота: 220В, 50Гц;
- Кол-во ламп: 1 шт. (в комплект не входит);
- Тип лампы/цоколь/мощность: LED, E27, до 20Ватт
- Длина кабеля/подвеса: 1,5 метра (или под заказ)
- Масса светильника: до 2,5 кг.
- Габариты (диаметр/высота): 30x35 см.;
- Материал плафона: «холодная керамика»

Серия
QUEEN 300



Схема засветки

Серия QUEEN 300

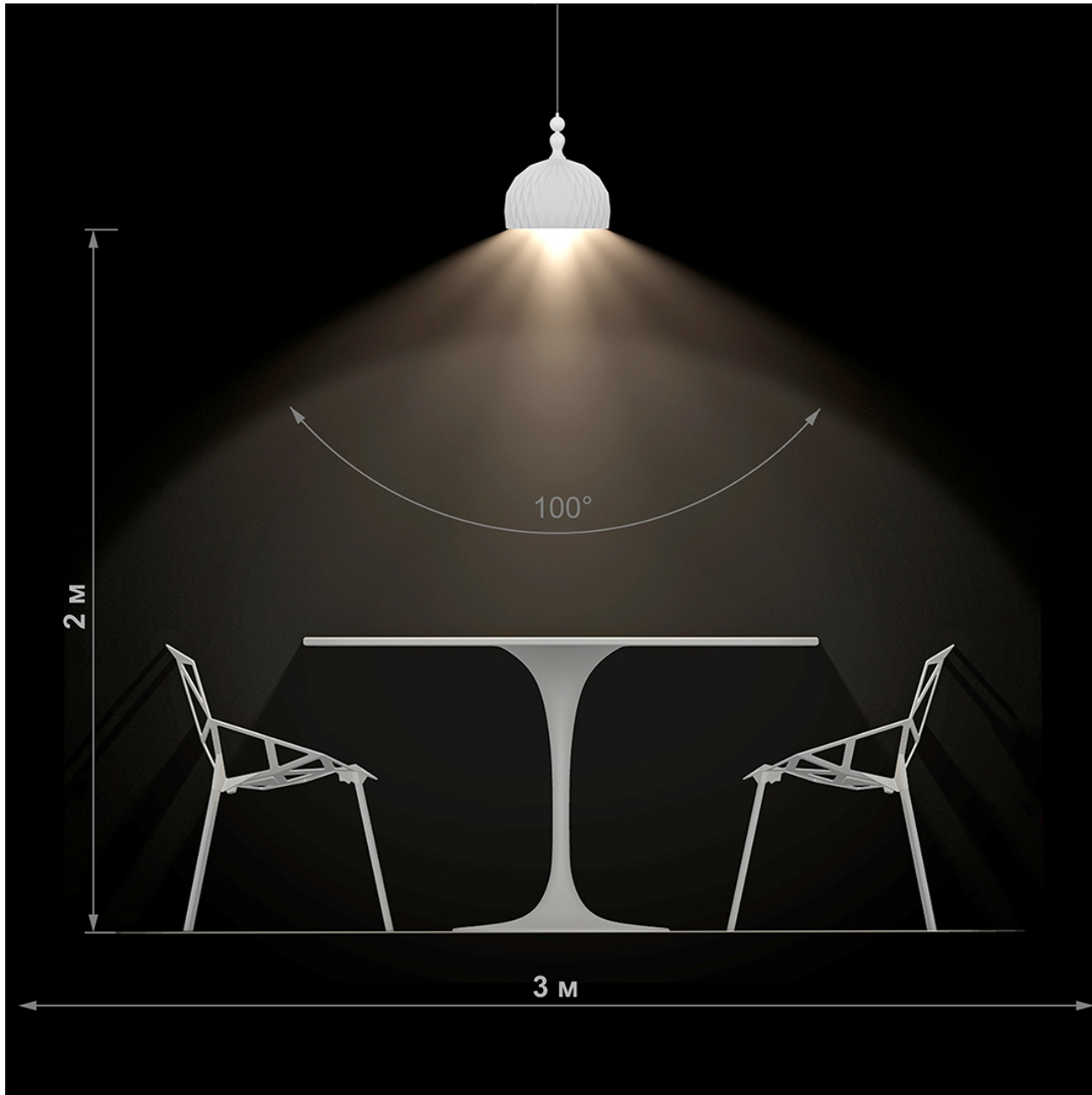
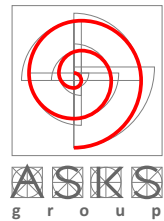

P1

основной цвет:
«Белый снежный»
«Snow White»

внутри:
перламутр

Серия QUEEN 300

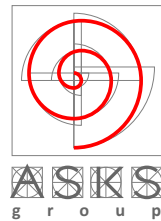

Варианты
исполнения
элементов



P1

основной цвет:
«Белый снежный»
«Snow White»

внутри:
золото

Серия
QUEEN 300

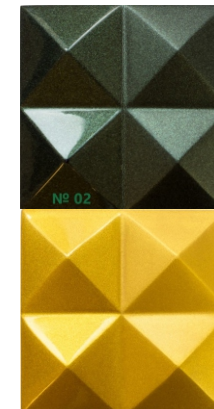
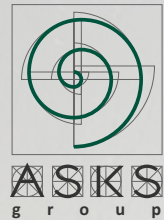

02

основной цвет:
«Тёмно-Зелёный»
«Deep-Green»

внутри:
золото

Серия QUEEN 300

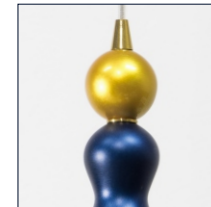
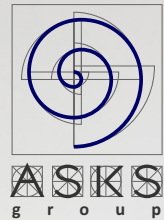

Вариант
шарика

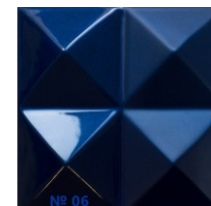

06

основной цвет:
«Индиго»
«Indigo»

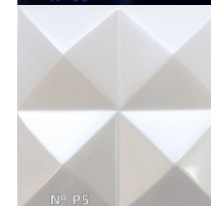

внутри:
перламутр

Серия QUEEN 300

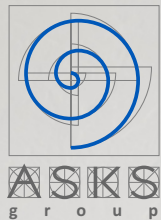

Z

Заказная
позиция
матовый
или
глянцевый

Z

основной цвет:
«Голубой»
«Blue»

Z

Заказная
позиция
матовый
или
глянцевый

внутри:
голубой перламутр

Серия
QUEEN 300

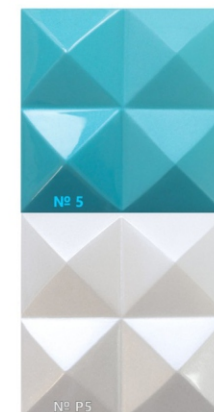

5

основной цвет:
«Голубой»
«Blue»

внутри:
перламутр

Серия QUEEN 300

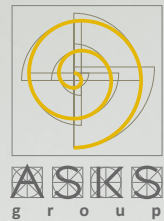

Вариант
с деревянным
шариком

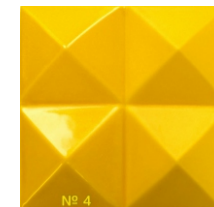

4

основной цвет:
**«Солнечный
жёлтый»**
«Sunny Yellow»

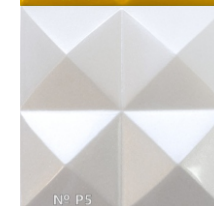

внутри:
перламутр

Серия QUEEN 300

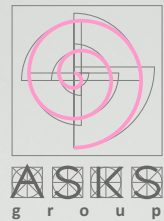

Z

Заказная
позиция
матовый
или
глянцевый

Z

основной цвет:
**«Жемчужно -
Розовый»**
«Pearl Pink»

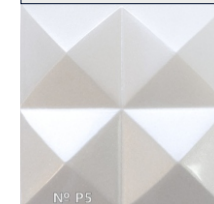

внутри:
перламутр



Серия
QUEEN 300 - L

Серия QUEEN 300 - L

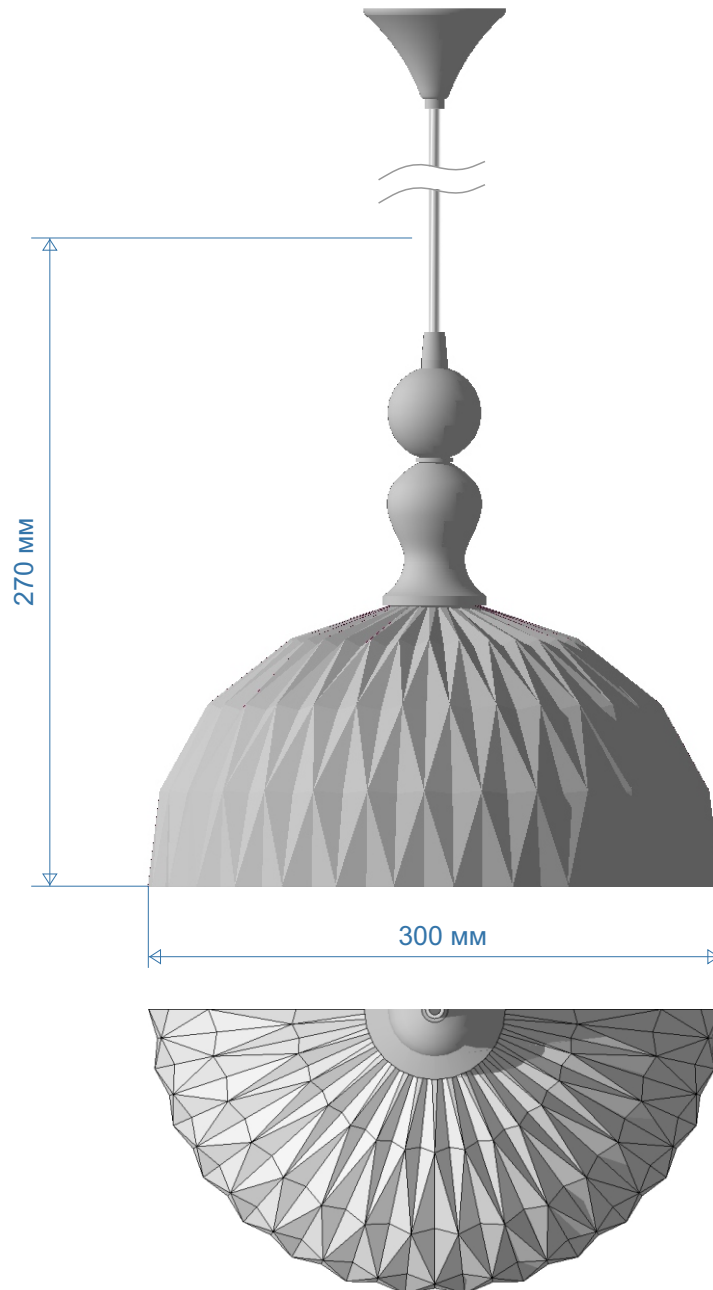

Характеристики

- Тип светильника: люстра, подвесной;
- Подвес: на проводе с несущим тросом;
- Класс защиты - II;
- Тип освещения и направление: местное, вниз;
- Напряжение питания/частота: 220В, 50Гц;
- Кол-во ламп: 1 шт. (в комплект не входит);
- Тип лампы/цоколь/мощность: LED, GX53, до 16Ватт
- Длина кабеля/подвеса: 1,5 метра (или под заказ)
- Масса светильника: до 1,6 кг.
- Габариты (диаметр/высота): 30x27 см.;
- Материал плафона: «холодная керамика»

Серия
QUEEN 300 - L



Схема засветки



Серия
QUEEN 300 - L

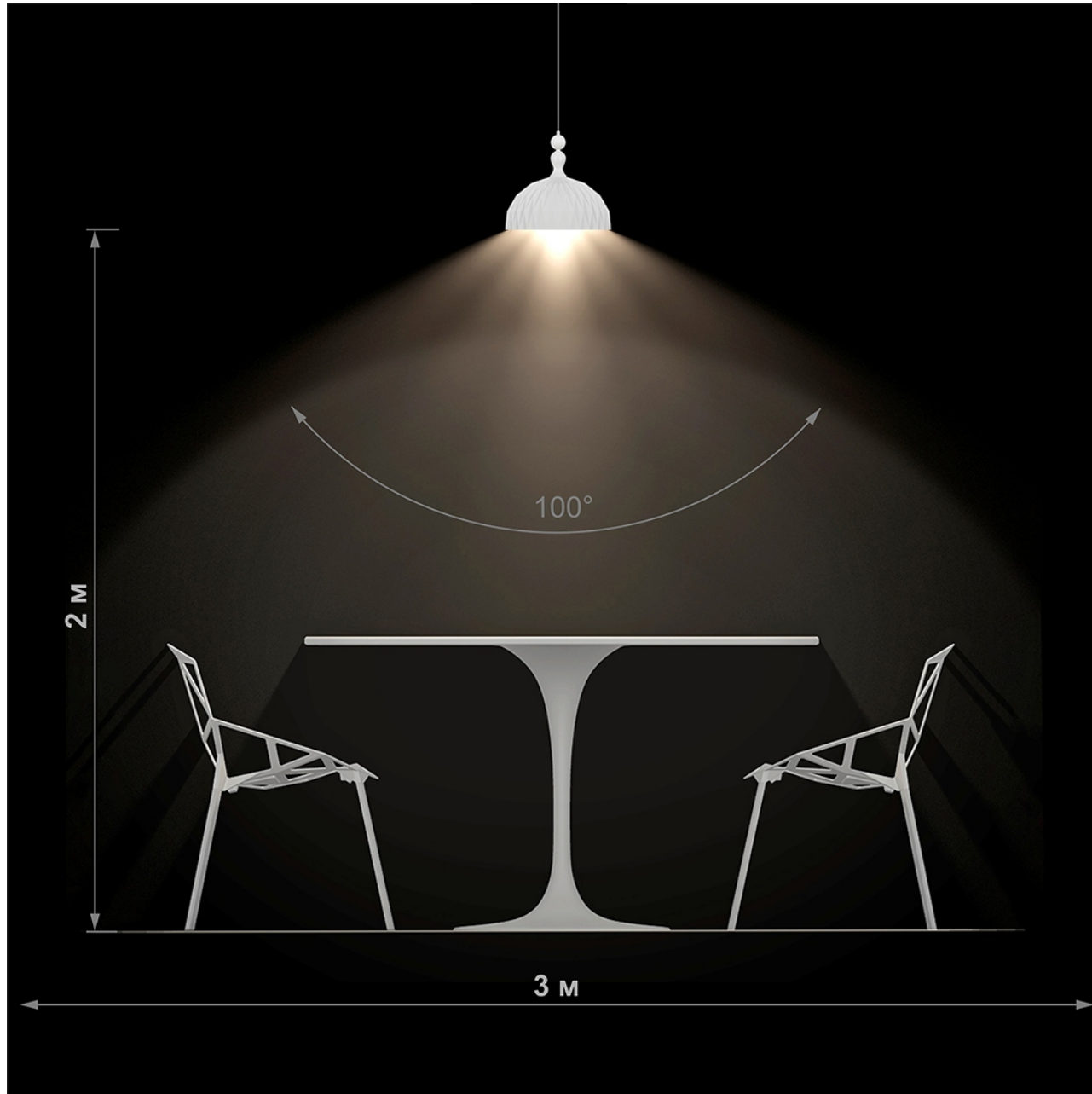

Возможны
разные
варианты
исполнения
декоративных
элементов

Z	Заказная позиция матовый или глянцевый
Z	Заказная позиция матовый или глянцевый

Z

основной цвет:
Под заказ

внутри:
перламутр

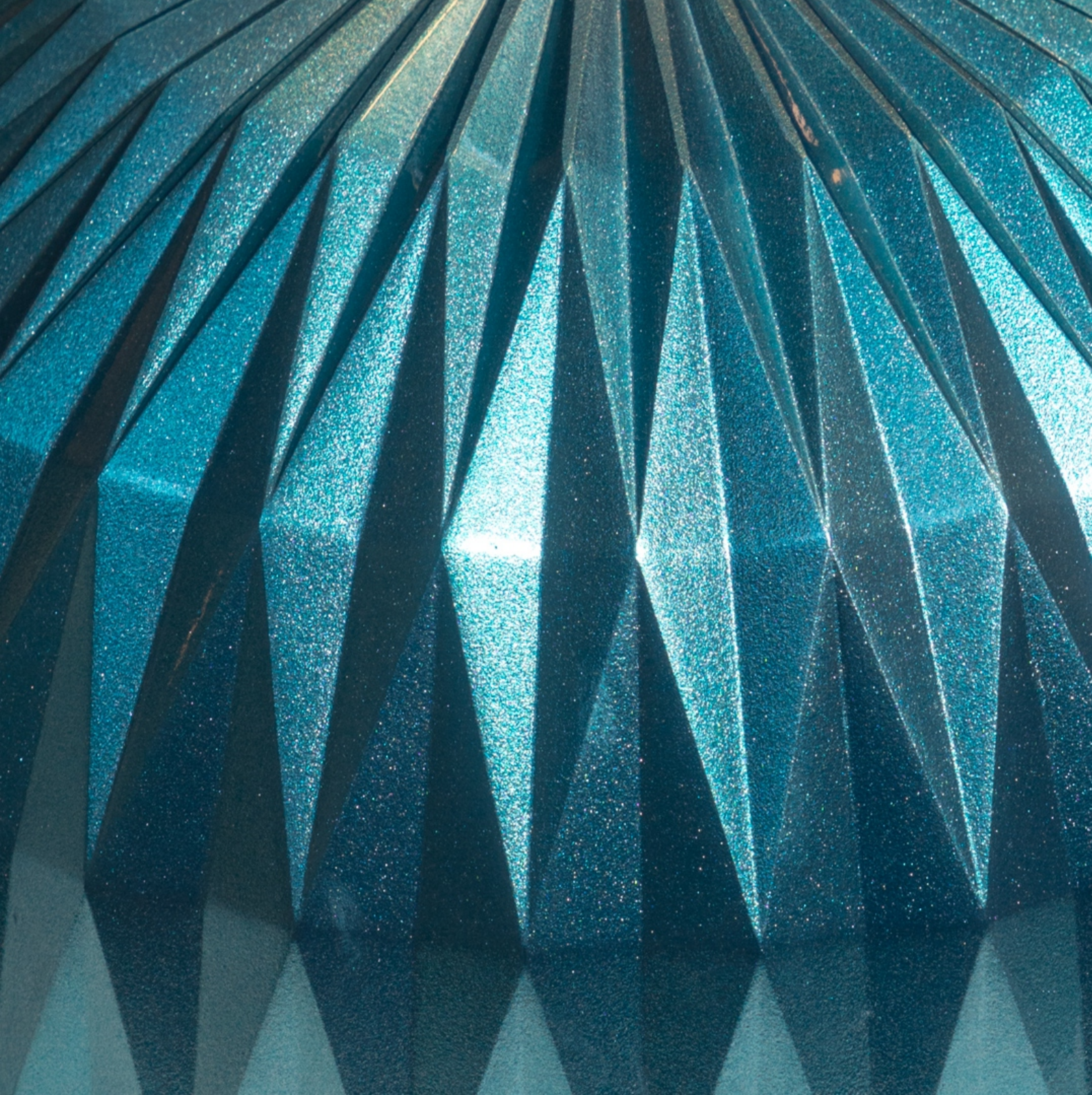

Серия
ORIGAMI 300 - Q

Серия ORIGAMI 300 - Q

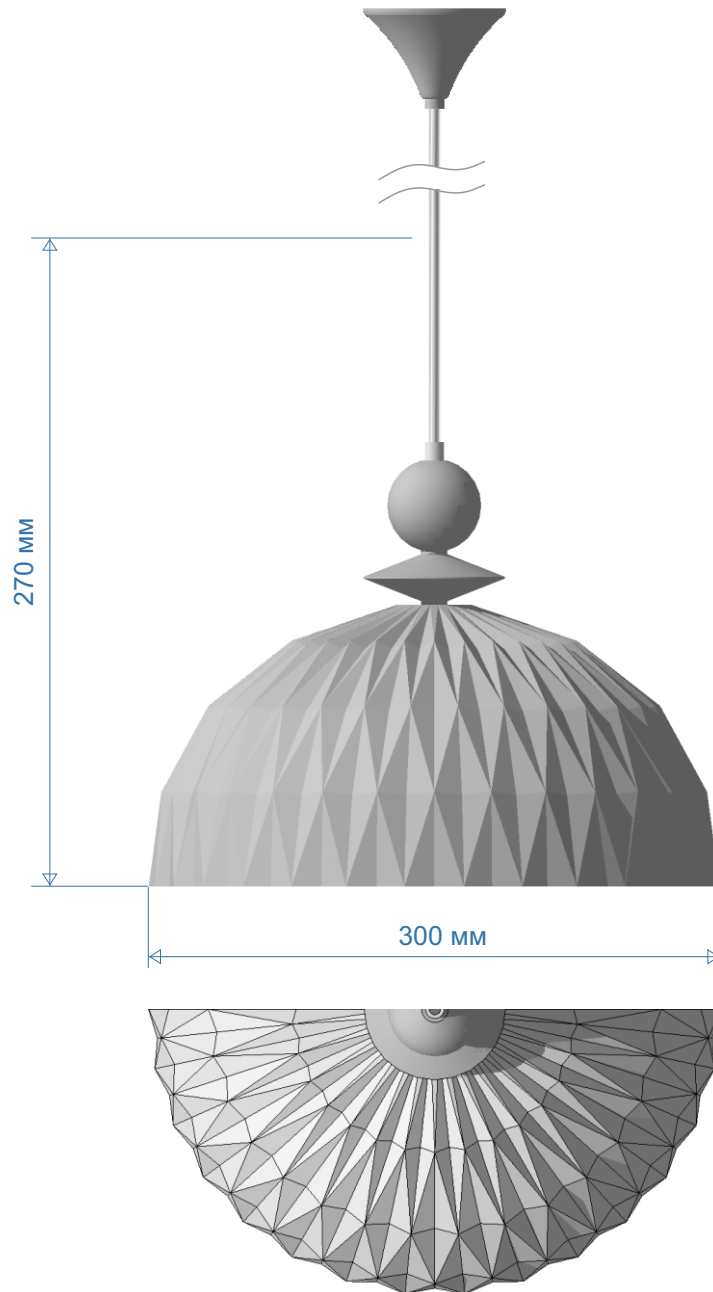

Характеристики

- Тип светильника: люстра, подвесной;
- Подвес: на проводе с несущим тросом;
- Класс защиты - II;
- Тип освещения и направление: местное, вниз;
- Напряжение питания/частота: 220В, 50Гц;
- Кол-во ламп: 1 шт. (в комплект не входит);
- Тип лампы/цоколь/мощность: LED, GX53, до 16Ватт
- Длина кабеля/подвеса: 1,5 метра (или под заказ)
- Масса светильника: до 1,6 кг.
- Габариты (диаметр/высота): 30x27 см.;
- Материал плафона: «холодная керамика»

Серия
ORIGAMI 300 - Q



Схема засветки

Серия
ORIGAMI 300 - Q

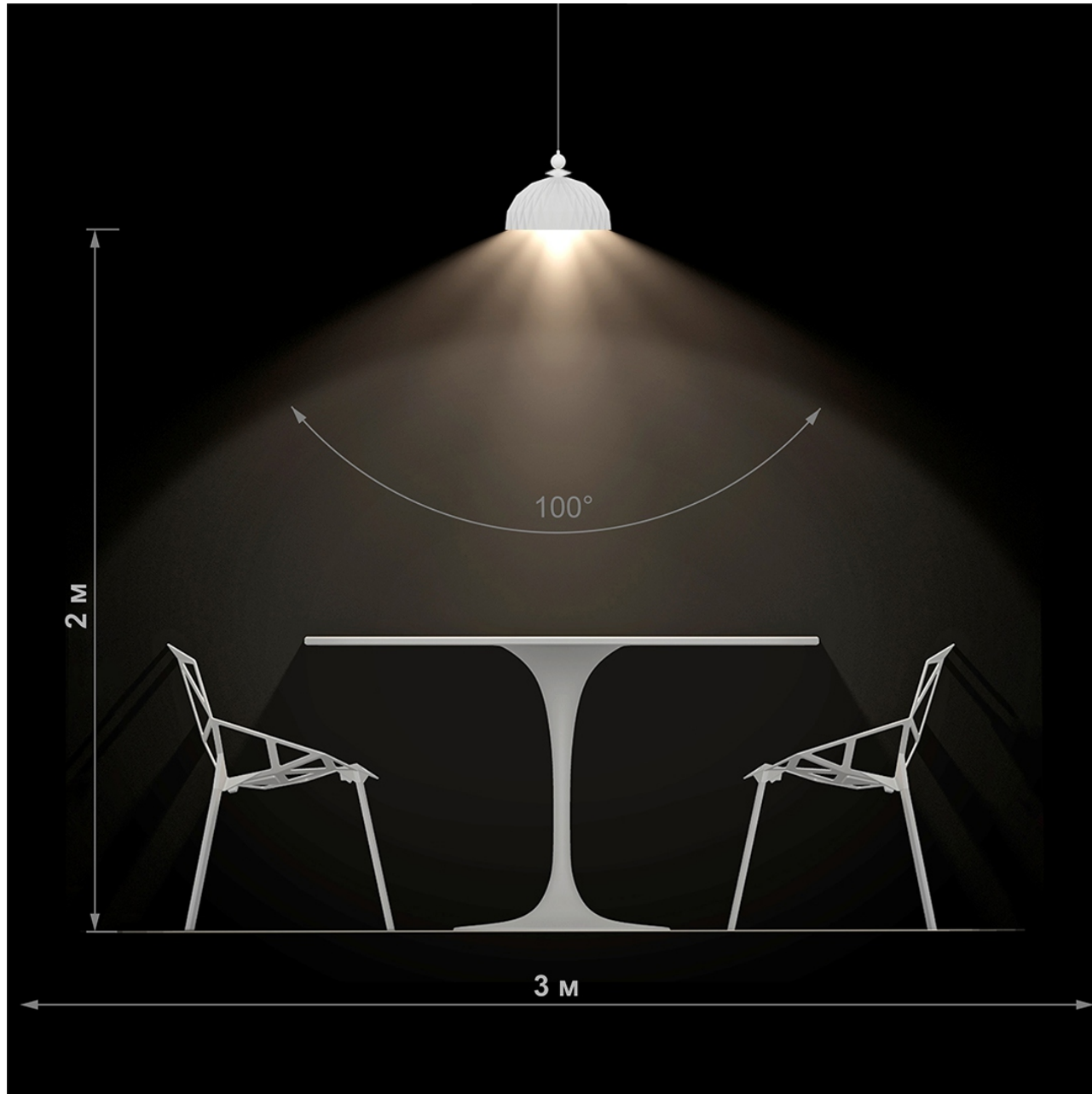

Z

Заказная
позиция
матовый
или
глянцевый

Z

основной цвет:
Под заказ

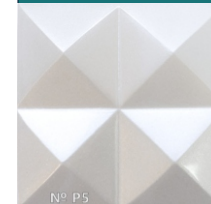

внутри:
перламутр



Серия
O - S



Серия
O - S

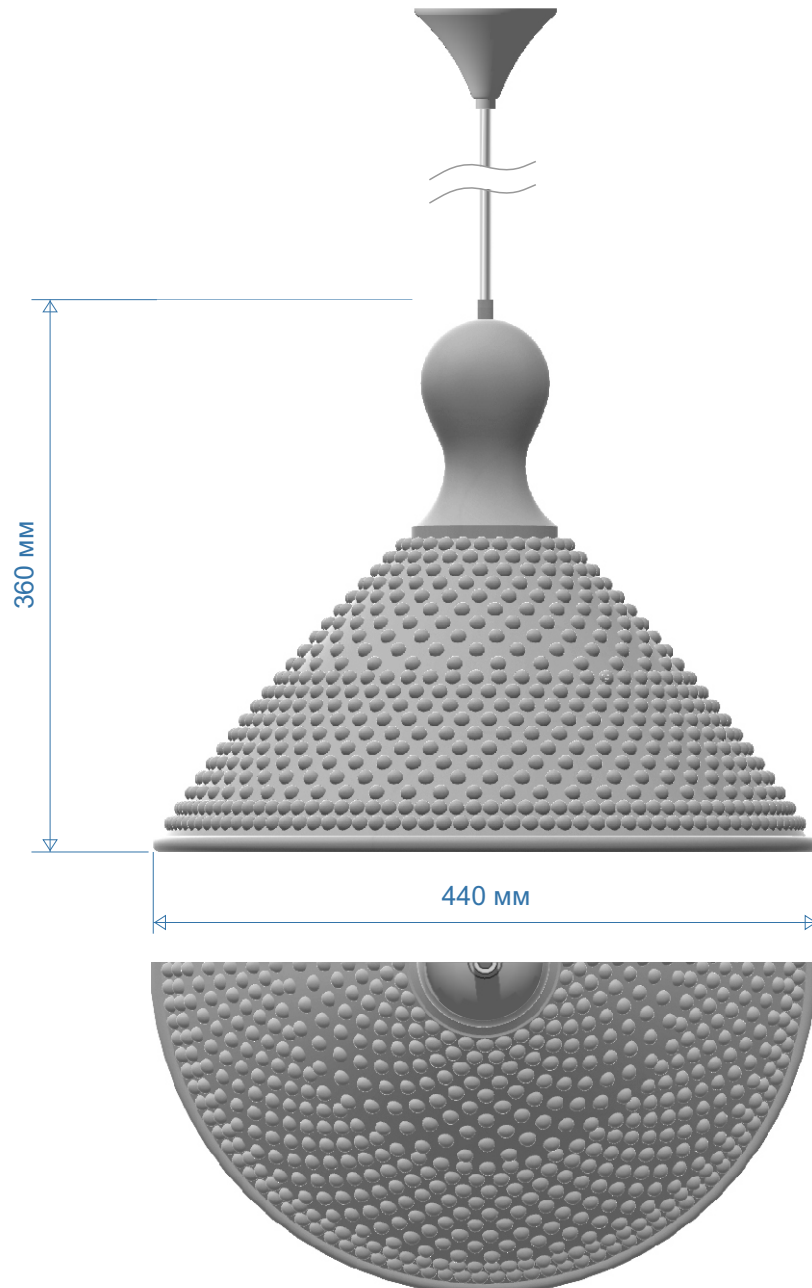

Характеристики

- Тип светильника: люстра, подвесной;
- Подвес: на проводе с несущим тросом;
- Класс защиты - II;
- Тип освещения и направление: местное, вниз;
- Напряжение питания/частота: 220В, 50Гц;
- Кол-во ламп: 1 шт. (в комплект не входит);
- Тип лампы/цоколь/мощность: LED, E27, до 45Ватт
- Длина кабеля/подвеса: 1,5 метра (или под заказ)
- Масса светильника: до 3,2 кг.
- Габариты (диаметр/высота): 44x36 см.;
- Материал плафона: «холодная керамика»

Серия
O - S



Схема засветки

Серия O - S

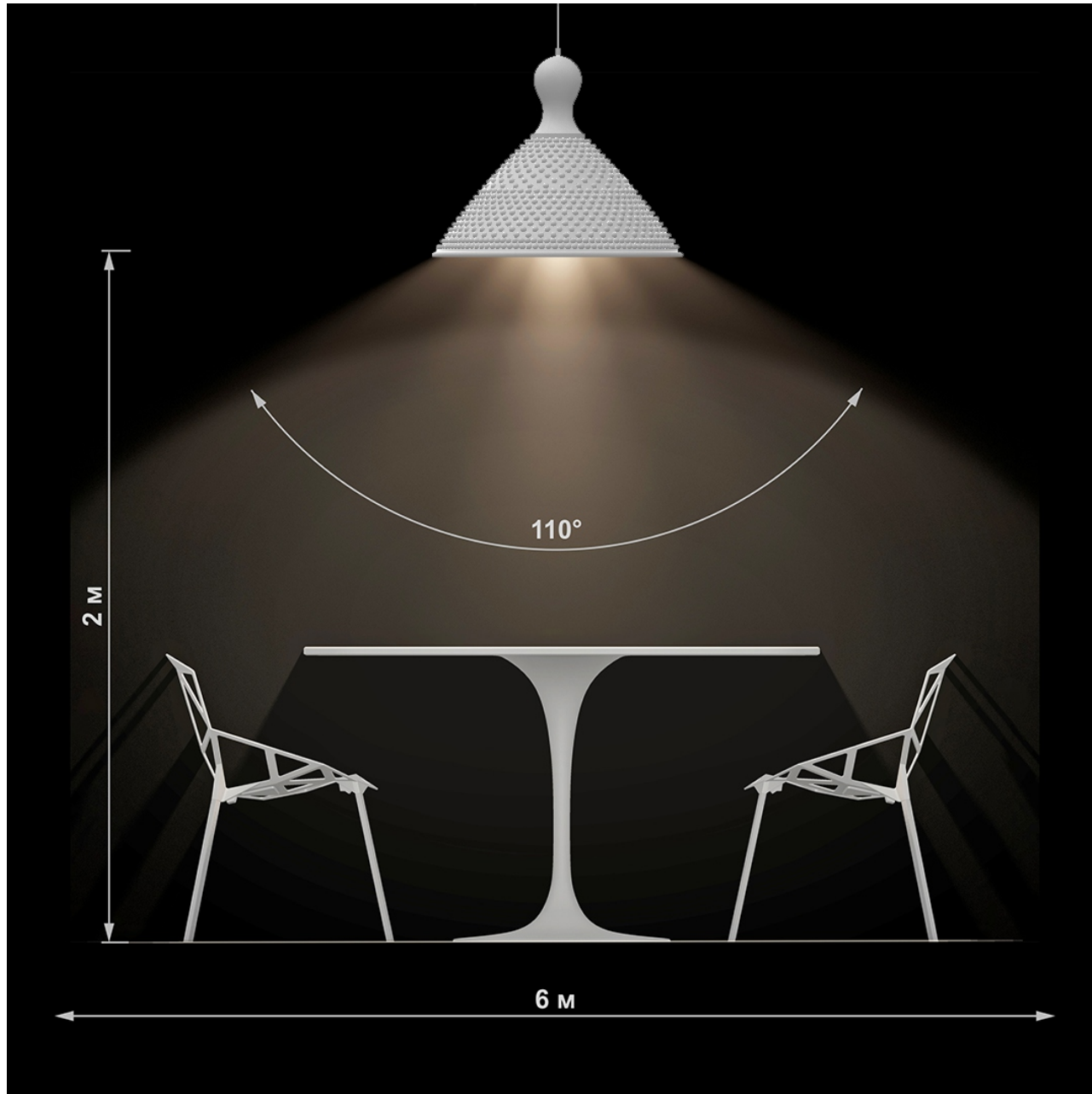
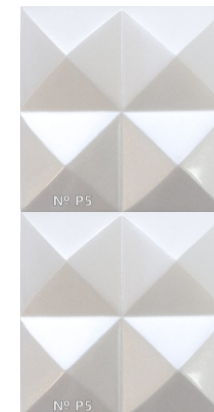

P5

основной цвет:
«Перламутр - С»
«Pearl - C»

внутри:
перламутр



Серии
O - L - 01
O - L - 02

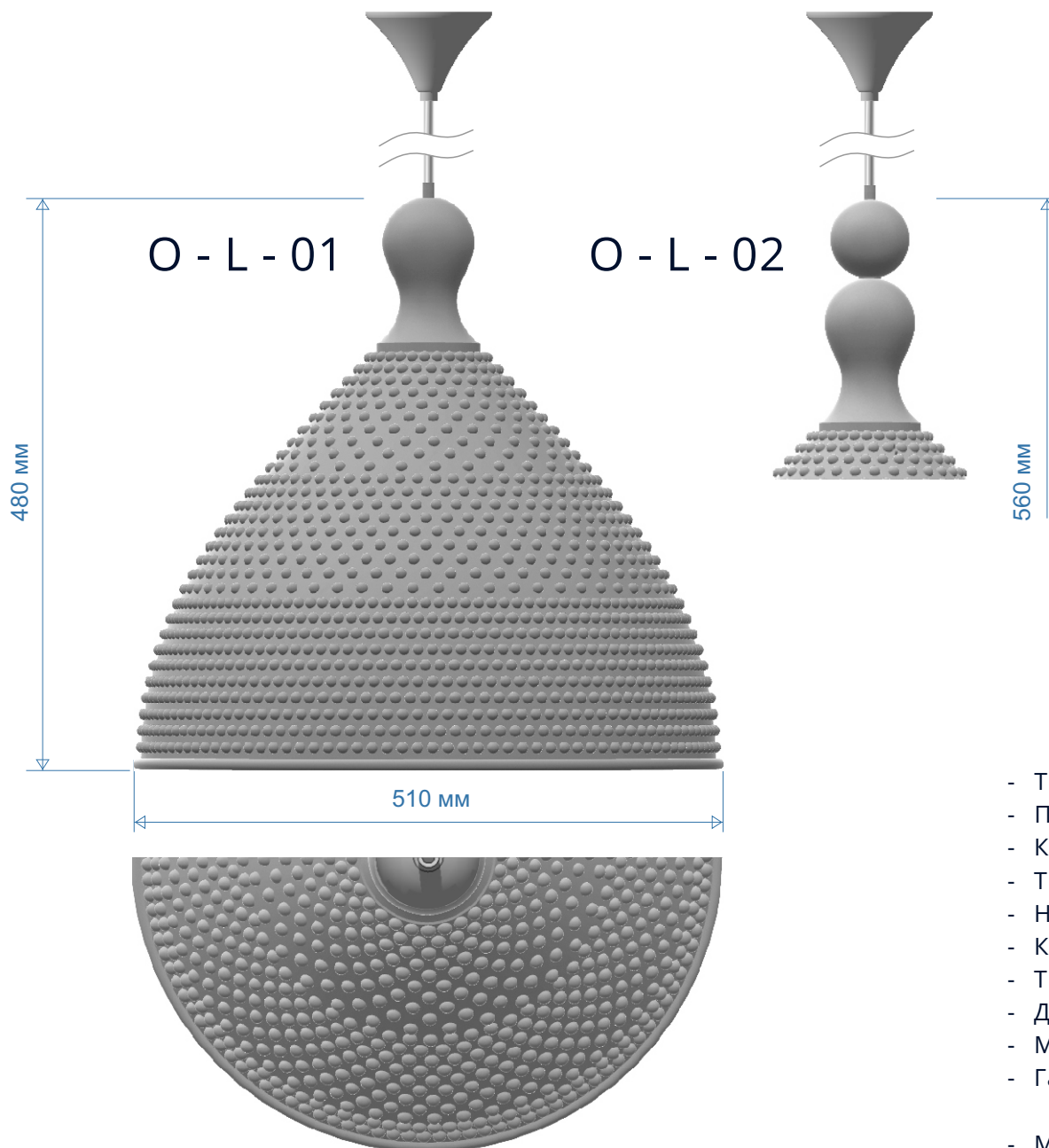

Серии
O - L - 01
O - L - 02

Характеристики

- Тип светильника: люстра, подвесной;
- Подвес: на проводе с несущим тросом;
- Класс защиты - II;
- Тип освещения и направление: местное, вниз;
- Напряжение питания/частота: 220В, 50Гц;
- Кол-во ламп: 1 шт. (в комплект не входит);
- Тип лампы/цоколь/мощность: LED, E27, до 45Ватт
- Длина кабеля/подвеса: 1,5 метра (или под заказ)
- Масса светильника: до 4,5 кг.
- Габариты для O-L-01 (диаметр/высота): 51x48 см.,
 для O-L-02 (диаметр/высота): 51x56 см.;
- Материал плафона: «холодная керамика»

Серии
O - L - 01
O - L - 02



Схема засветки



Серии

O - L - 01

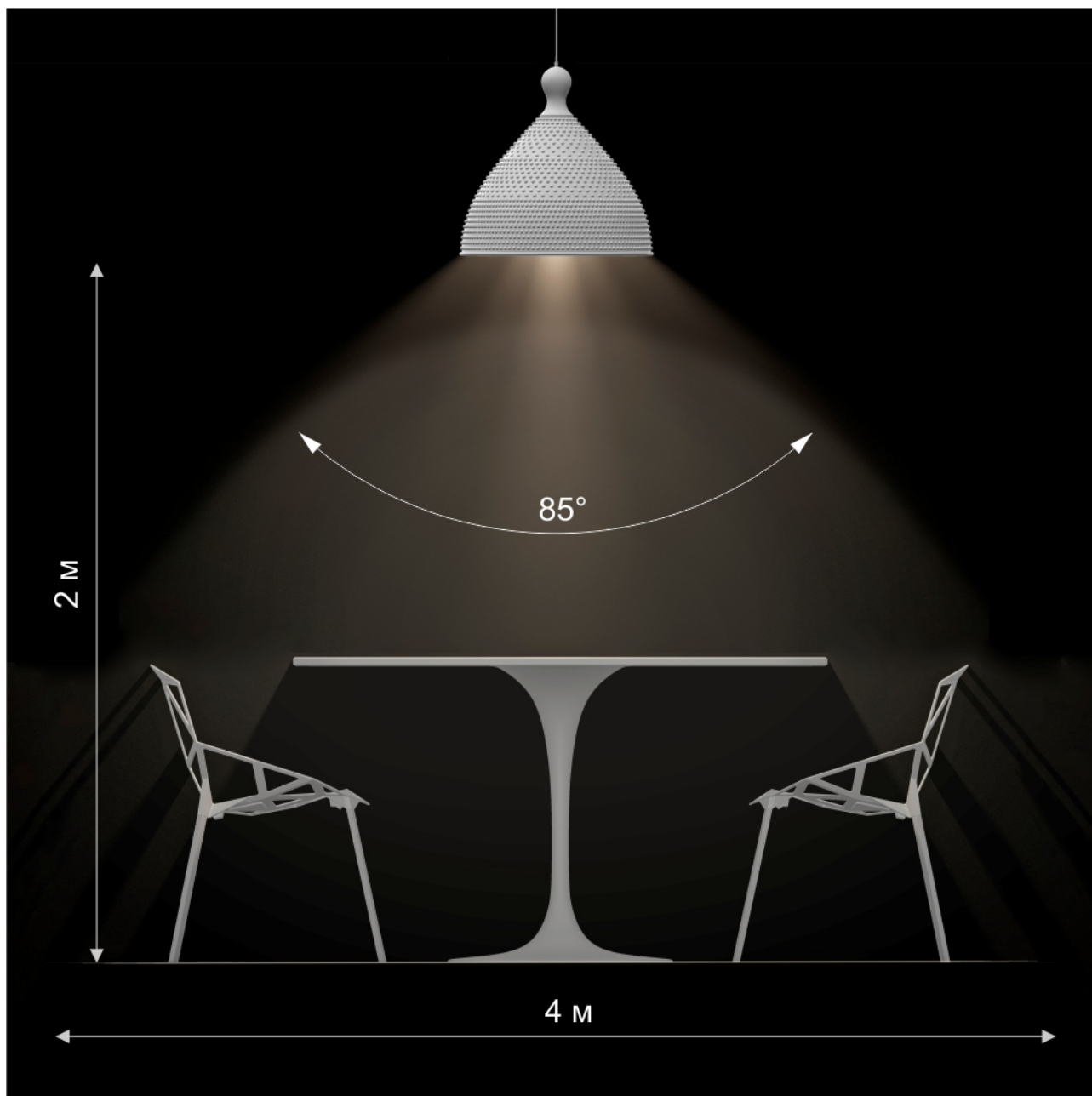
O - L - 02

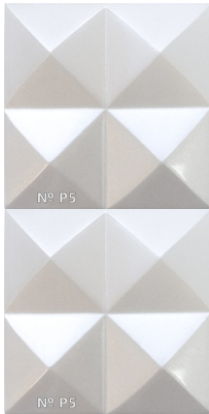

P5

основной цвет:
«Перламутр - С»
«Pearl - C»

внутри:
перламутр